

DVD/CD-speler DVD-RV32

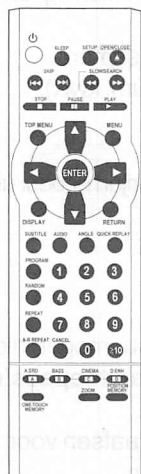

Meegeleverde accessoires

Afstandsbediening
N2QAJB000050

AC netsnoer
RJA0043-1C

Geluids-/videokabel
K2KA6CA00001

Batterijen
AA, UM3 of R6

Gebruiksaanwijzing

Garantiekaart

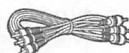

Gebruiksaanwijzing

Inhoud	Blz.
Waarschuwing en voorzorgsmaatregelen	2
Functies van de DVD-speler	3
Functies van de afstandsbediening	
Aansluiting op de televisie	4
EASY SETUP	5
Basisinformatie afspelen	6
Paswoord kinderslot	7
Geprogrammeerd afspelen	8
Functies herhalen en hervatten	9
A B C D -functies	10
Home theater	11
Een analoge versterker aansluiten	
Een digitale versterker aansluiten	
Een versterker met een ingebouwde decoder aansluiten	
Een actieve subwoofer aansluiten	
Menu's van de DVD-speler	12
Boodschappen op het scherm gebruiken	13
Informatie op de speler	14
Verklarende woordenlijst	
Problemen oplossen	15
Taalcodes	16
Index	
Technische gegevens	

Lees deze instructies grondig door vooraleer u het apparaat gebruikt. Bewaar deze handleiding zodat u ze in de toekomst opnieuw kunt raadplegen.

Waarschuwing en voorzorgsmaatregelen

Plaats het apparaat niet op een versterker of ander toestel dat warm kan worden. De warmte kan het apparaat beschadigen.

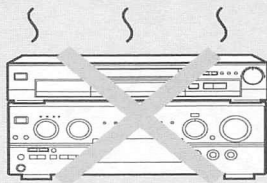

WAARSCHUWING:

TENEINDE HET GEVAAR VOOR BRAND, ELEKTRISCHE SCHOK OF PRODUCTBESCHADIGING TE VERMINDEREN, MAG DIT APPARAAT NIET WORDEN BLOOTGESTELD AAN REGEN, VOCHT, EN DRUPELEND OF SPATTEND WATER, EN MOGEN ER GEEN VOORWERPEN MET WATER OF ANDERE VLOEISTOFFEN ERIN, ZOALS BLOEMENVAZEN, OP HET APPARAAT WORDEN GEZET.

WAARSCHUWING!

- OM EEN GOEDE VENTILATIE TE VERZEKEREN, DIT APPARAAT NIET IN EEN BOEKENKAST, EEN INGEBOUWDE KAST OF EEN ANDERE GESLOTEN RUIMTE INSTALLEREN OF GEBUIKEN. ZORG ERVOOR DAT DE VENTILATIEWEGEN NIET DOOR GORDIJNEN OF ANDERE MATERIALEN WORDEN AFGESLOTEN, OM GEVAAR VOOR ELEKTRISCHE SCHOK OF BRAND TEN GEVOLGE VAN OVERHITTING TE VOORKOMEN.
- ZORG DAT DE VENTILATIE-OPENINGEN VAN HET APPARAAT NIET GEBLOKKEERD WORDEN DOOR KRANTEN, TAFELKLEEDJES, GORDIJNEN, OF IETS DERGELIJKS.
- ZET GEEN OPEN VUUR, ZOALS BRANDENDE KAARSEN, OP HET APPARAAT.
- DOE LEGE BATTERIJEN WEG OP EEN MILIEUVRIENDELIJKE MANIER.

DIT APPARAAT IS BESTEMD VOOR GEBRUIK IN EEN GEMATIGD KLIMAAT.

Binnenkant van het apparaat

DANGER	- VISIBLE AND INVISIBLE LASER RADIATION WHEN OPEN. AVOID DIRECT EXPOSURE TO BEAM. (FDA 21 CFR)
CAUTION	- VISIBLE AND INVISIBLE LASER RADIATION WHEN OPEN. AVOID EXPOSURE TO BEAM. (IEC60825-1)
ATTENTION	- RAYONNEMENT LASER VISIBLE ET INVISIBLE EN CAS D'OUVERTURE. EXPOSITION DANGEREUSE AU FAISCEAU.
ADVARSEL	- SYNLIG OG USYNLIG LASERSTRÅLING VED ÅBNING. UNDGA UDSÆTTELSE FOR STRÅLING.
VARO!	- AVATTAESSA OLET ALTTIINA NÄKYVÄÄ JA NÄKYMÄTÖN LASERSÄTEILYLLÄ. ÄLÄ KATSO SÄTEESEEN.
VARNING	- SYNLIG OCH OSYNLIG LASERSTRÅLNING NÄR DENNA DEL ÄR ÖPPNAD. BETRÄKTA EJ STRÅLEN.
ADVARSEL	- SYNLIG OG USYNLIG LASERSTRÅLING NÄR DEKSEL ÅPNES. UNNGÅ EKSPONERING FOR STRÅLEN.
VORSICHT	- SICHTBARE UND UNSICHTBARE LASERSTRALUNG, WENN ABDECKUNG GEOFFNET NICHT DEM STRAHL AUSSETZEN.
注意	- 打开时有可见及不可见激光辐射。避免激光束照射。
注意	- ここを開くと可視及び不可視のレーザー光が出ます。 ローンを直視したり、触れたりしないでください。 ROL50233

Voltage

Gebruik geen stroombron met hoog voltage. Dit kan het apparaat overbelasten en brand veroorzaken. Gebruik geen stroombron met gelijkstroom. Controleer de stroombron zorgvuldig wanneer u het apparaat gebruikt op een schip of een andere plaats waar gelijkstroom gebruikt wordt.

Wisselstroom netsnoerbeveiliging

Zorg ervoor dat het AC netsnoer correct aangesloten is en niet beschadigd is. Een slechte aansluiting en een beschadigd snoer kunnen brand of elektrische schokken veroorzaken.

Reparaties

Probeer het apparaat niet zelf te repareren. Als het geluid onderbroken wordt, de lampjes niet oplichten, er rook verschijnt of andere problemen optreden die niet in deze gebruiksaanwijzing worden behandeld, moet u het AC netsnoer ontkoppelen en contact opnemen met uw verdeler of een erkend reparatiecentrum.

WAARSCHUWING!

IN DIT APPARAAT WORDT EEN LASER GEBRUIKT.
HET GEBRUIK VAN REGELAARS EN HET MAKEN VAN AFSTELLINGEN OF BEDIENINGEN DIE NIET IN DEZE GEBRUIKSAANWIJZING BESCHREVEN ZIJN, KAN RESULTEREN IN BLOOTSTELLING AAN GEVAARLIJKE STRALING.
MAAK HET APPARAAT NIET OPEN EN GA NIET ZELF REPAREREN. LAAT ONDERHOUD AAN ERKENDE VAKMENSEN OVER.

CLASS 1
LASER PRODUCT

Achterkant van het apparaat
zie blz. 4

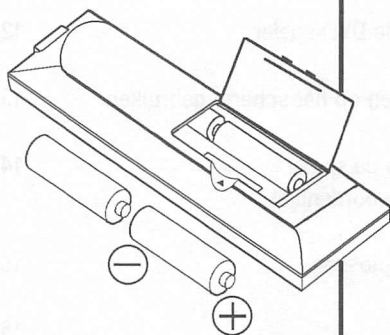

Instructies voor het installeren van de batterijen van de afstandsbediening:

- ♦ De batterijen gaan ongeveer 1 jaar mee, afhankelijk van hoeveel de afstandsbediening wordt gebruikt.
- ♦ Gebruik nooit oude en nieuwe batterijen of batterijen van verschillende typen samen.
- ♦ Gebruik alleen batterijen die geen giftige stoffen bevatten (zoals lood, cadmium, kwik). (such as lead, cadmium, mercury).
- ♦ Gebruik geen oplaadbare batterijen.
- ♦ Als u de afstandsbediening gedurende lange tijd niet gebruikt, haalt u de batterijen er best uit.
- ♦ Verwarm de batterijen niet en laat ze niet kortsluiten.
- ♦ Verwijder lege batterijen onmiddellijk en vervang ze door type AA, UM3 of R6.
- ♦ Zorg ervoor dat u de batterijen met hun \oplus en \ominus polen juist legt.

Batterijen, oplaadbare batterijen, verpakkingsmateriaal en oude apparatuur mogen niet als huisvuil afgevoerd worden, **maar dit in overeenstemming met de van toepassing zijnde voorschriften.**

Win advies in bij de plaatselijke autoriteiten voor informatie over speciale plaatsen voor Klein Chemisch Afval (K.C.A.) waar u de gebruikte batterijen kunt inleveren.

NL

Bij dit product zijn batterijen geleverd. Wanneer deze leeg zijn, moet u ze niet weggoien maar inleveren als KCA.



Functies van de DVD-speler

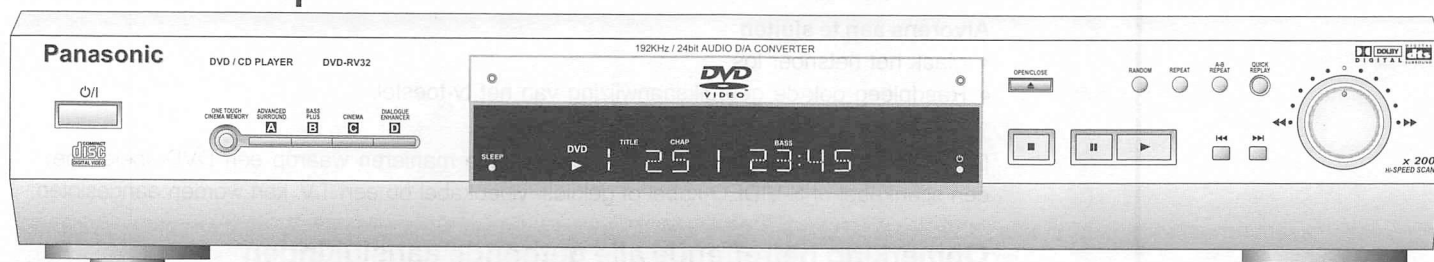

Apparaat- uitgeschakeld indicator 
Wanneer het apparaat op een stopcontact is aangesloten, zal deze indicator branden in de uitgeschakelde stand en uitgaan wanneer het apparaat wordt ingeschakeld.

Stand-by/aan schakelaar 
Indrukken om het apparaat aan of uit te schakelen. In de uitgeschakelde stand verbruikt het apparaat nog geringe hoeveelheid strom.

U kunt alle basisfuncties op de DVD-speler en met de afstandsbediening bedienen. In deze handleiding worden enkel de symbolen van de afstandsbediening gebruikt. U kunt de begininstellingen met de afstandsbediening veranderen. Deze instellingen worden in het geheugen bewaard tot ze veranderd worden, zelfs wanneer het apparaat uitgeschakeld is.

Functies van de afstandsbediening

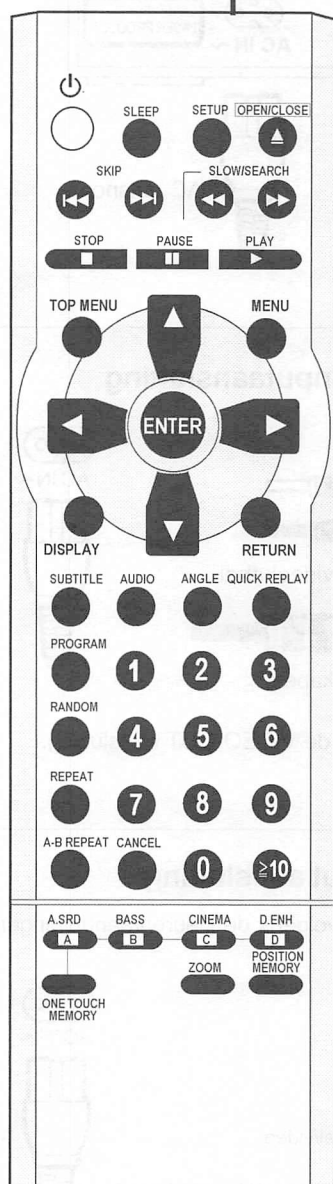

SLEEP

De speler aan- en uitschakelen in stand-by

SETUP

De speler uitschakelen op het ingegeven uur

OPEN/CLOSE 

De menu's van de DVD-speler oproepen

SKIP  

Het c.d.-compartiment openen en sluiten

SLOW/SEARCH  

Hoofdstukken of tracks overslaan

STOP 

Afspelen in slow motion, zoeken, versneld voorwaarts

PAUSE 

Afspelen stoppen

PLAY 

Afspelen pauzeren

TOP MENU

Afspelen beginnen

MENU

Het top menu van een DVD of MP3 menu oproepen

Het menu van een DVD of MP3 menu oproepen



Cursortoetsen

ENTER, om uw keuze uit het menu te bevestigen

DISPLAY

OSD-schermen oproepen

RETURN

Terugkeren van het menu naar het afspelen

SUBTITLE

Taal van de ondertiteling

AUDIO

Audio veranderen

ANGLE

Weergavenhoeken tijdens het afspelen

QUICK REPLAY

De laatste 7 seconden van een film opnieuw afspelen

PROGRAM

Program play

RANDOM

Willekeurig afspelen

REPEAT

Afspelen herhalen

A-B REPEAT

Herhalen van de aangeduide delen

CANCEL

Hoofdstukken of tracks wissen

0...9

Genummerde toetsen

≥10

om een nummer van 2 cijfers in te geven

A.SRD  (ADVANCED SURROUND)

Voor een surroundachtig effect

BASS 

Als u een subwoofer heeft aangesloten

CINEMA 

Fremhæver detaljer i mørke scener

D.ENH  (DIALOGUE ENHANCER)

Verhoogt het volume van de dialogen

ONE TOUCH MEMORY

De instellingen opnieuw selecteren in A.SRD, BASS, CINEMA, D.ENH

ZOOM

Om het beeld in te zoomen

POSITION MEMORY

Herbeginnen van de plaats die in het geheugen werd opgeslagen

Aansluiting op de televisie

Alvorens aan te sluiten

- Maak het netsnoer los.
- Raadpleeg ook de gebruiksaanwijzing van het tv-toestel.

De volgende afbeeldingen tonen de verschillende manieren waarop een DVD-speler met een scartkabel of S-VIDEO-kabel of geluids-/videokabel op een T.V. kan worden aangesloten.

Opmerking betreffende alle getoonde aansluitingen

Sluit het apparaat niet aan via uw videocassette recorder. Sluit het rechtstreeks op de tv aan, anders kan het beeld niet correct worden weergegeven omwille van de kopieerbeveiliging.

Aansluiting op een T.V. met een 21-pins scartaansluiting

Achterkant van het apparaat

Scartaansluiting T.V.

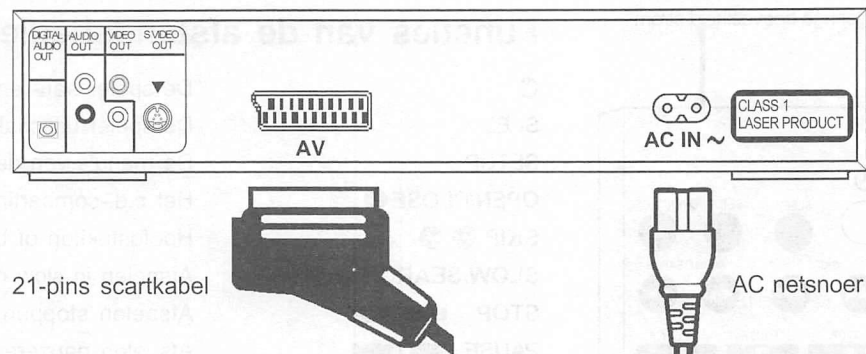
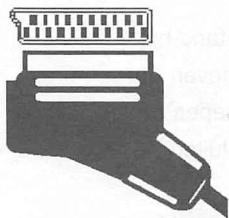

21-pins scartkabel

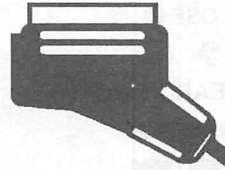

AC IN ~



AC netsnoer

S-VIDEO inputaansluiting T.V.

Wit/L

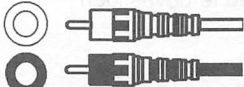

Rood/R



Aansluiten op een T.V. met een S-VIDEO inputaansluiting

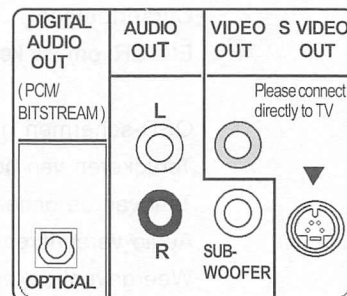

Rood/R

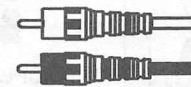

Geluids-/videokabel



S-video kabel



AC IN ~



De S-VIDEO aansluiting geeft een levendiger beeld dan de VIDEO OUT aansluiting. Sluit Geluidskabel aan.

Aansluiten op een T.V. met een video input aansluiting

Verbind de Audio/videokabel (wit/L, rood/R, geel/video) volgens de kleuren/aanduidingen van de inputaansluitingen van de video.

T.V.

Wit/L



Rood/R



Geel/video



Rood



Geel



Wit

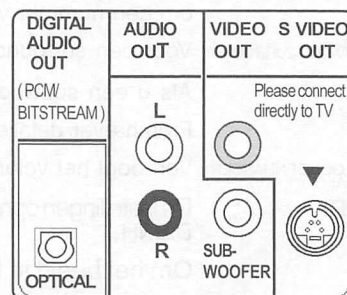

Wit/L



Rood/R



Geel/video



Geluids-/videokabel



AC IN ~



Wanneer u aansluit op de video input terminal, mag u de AV output niet veranderen (Scart) naar S-VIDEO. Dit zou een foute beeldvorming tot gevolg hebben.

EASY SETUP

Panasonic EASY SETUP	English	Deutsch
	Français	Italiano
	Español	Svenska
	Nederlands	Português
	to select ENTER to access	

Selekteer uw TV model

Normaal (4:3)
Breedbeeld (16:9)

Gewenste beeldscherm instelling?
Weergave normaal 4:3 beeld?

Pan&Scan weergave (volledige schermweergave)	
Letterbox weergave (zwarte scherm balken)	

Is er een apparaat aangesloten aan de
OPTICAL uitgang?

Nee
Ja

Is het aangesloten apparaat voorzien
van een DTS Decoder?

Nee
Ja

Is het aangesloten apparaat voorzien
van een Dolby Digital decoder?

Nee
Ja

Is het aangesloten apparaat voorzien
van een MPEG decoder?

Nee
Ja

Wilt u een password invoeren voor
het kinderslot?

Nee
Ja

Voer een 4-digitaal password in

....

Wanneer u het AC netsnoer voor het eerst in het stopcontact steekt, verschijnt het **EASY SETUP** scherm automatisch. U kunt de begininstellingen van het apparaat gemakkelijk aanpassen, zoals hieronder aangetoond staat. Stel in met de toetsen op de afstandsbediening ◀▶▲▼.

- 1 • Selecteer uw taal ◀▶▲▼.
 - Druk op **ENTER** om de instelling te bevestigen.
 - Druk op **SETUP** of **RETURN** om het scherm te verlaten.

2 Formaten van het televisiescherm: Televisies hebben een 4:3 of een 16:9 formaat. Het 16:9 formaat stemt overeen met breedbeeld. Wanneer u "Breedbeeld (16:9)" selecteert, zal de volgende instelling "Pan&Scan/Letterbox" overgeslagen worden.

- Selecteer uw instelling ▲▼.
- Druk op **ENTER** om de instelling te bevestigen.
- * Het is mogelijk dat dit bij bepaalde cd's niet werkt.

3 Pan&Scan: Als u een gewone televisie heeft (4:3 formaat) en u 16:9 software wilt bekijken in de Pan&Scan stijl als de cd dit formaat ondersteunt. Snijdt automatisch, een 16:9 beeld in het beste 4:3 beeld uit. Er verschijnen geen zwarte balken of storingen.

Letterbox: Als u een gewone televisie heeft (4:3 formaat) en u 16:9 software in de Letterbox stijl wilt bekijken. Ondanks de zwarte balken boven- en onderaan, krijgt u de beste beeldkwaliteit.

- Selecteer uw instelling ▲▼.
- Druk op **ENTER** om de instelling te bevestigen.

4 OPTICAL (optische uitgang)

- Selecteer **Ja** wanneer u de speler met een optische digitale geluidskabel aansluit op een digitale versterker of een versterker met ingebouwde decoder op de optische output.
- Druk op **ENTER** om de instelling te bevestigen.

Wanneer u geen andere apparaten aansluit, is de volgende instelling "Kinderslotpassword".

5 DTS (Digital Theater Systems): Methode voor het coderen van geluidssignalen van meerdere kanalen. Dit maakt realistische geluidseffecten mogelijk.

- Selecteer **JA** wanneer u de speler aansluit op een apparaat met een ingebouwde DTS-decoder.
- Druk op **ENTER** om de instelling te bevestigen.

6 Dolby Digital: Manier om geluidssignalen van meerdere kanalen ontwikkeld door Dolby Laboratories, te coderen en comprimeren. Er kan een grote hoeveelheid geluidsgegevens op een c.d. opgenomen worden.

- Selecteer **JA** wanneer u de speler aansluit op een apparaat met een ingebouwde Dolby Digital-decoder.
- Druk op **ENTER** om de instelling te bevestigen.

7 MPEG Audio

- Selecteer **JA** wanneer u de speler aansluit op een apparaat met een ingebouwde MPEG Audio-decoder.
- Druk op **ENTER** om de instelling te bevestigen.

8 Kinderslotpassword: U kan het afspelen van DVD's beveiligen met een password.

- Als u **Ja**, selecteert, moet u een password van 4 cijfers ingeven.
- Druk op **ENTER** om toegang te krijgen tot de instelling.

- 9 • Gebruik de nummertoesen op de afstandsbediening om een password van 4 cijfers in te geven.
 - Druk op **ENTER** om de selectie te bevestigen.

De DVD-speler is nu klaar voor gebruik.

Als u de EASY SETUP voor het einde wilt annuleren, drukt u op de **RETURN** toets.

Basisinformatie afspelen



Inlezen van de disc informatie - moment geduld a.u.b.

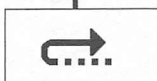

AUTOMATISCHE SLAAP FUNKTIE



Vorbereiding

Zet de televisie aan en selecteer de video-input op de televisie die geschikt is voor de aansluitingen van de speler.

Afspelen

- Druk op om terug te keren naar het apparaat.
- Druk op **OPEN/CLOSE** om het cd-compartment te openen.
- Plaats de cd in het cd-compartment.
- Druk op **PLAY** , het cd-compartment sluit en het afspelen begint automatisch.

* Het lezen van de cd-informatie kan langer duren!

Om het afspelen te stoppen

- Druk op **STOP** .

Om het afspelen te pauzeren

- Druk op **PAUSE** tijdens het afspelen.
- Druk op **PLAY** om het afspelen te hervatten.

Auto stand-by: Het apparaat schakelt over op stand-by mode na ongeveer 30 minuten in de stopstand.

Een scène opnieuw spelen [DVD,VCD,CD]

- Druk op **QUICK REPLAY** tijdens het afspelen.
De speler springt telkens enkele seconden terug om delen van scènes opnieuw af te spelen.
- * U kunt niet verder terugspringen dan het begin van een track of titel.
Deze functie werkt niet bij bepaalde cd's.

SLEEP timer

- Druk op **SLEEP** om de instelling te selecteren.
Telkens u op de toets:
UIT → AUTOMATISCH → 60 min. → 90 min. → 120 min.
Het toestel schakelt zichzelf uit 5 minuten nadat het afspelen eindigt.
Het indicatorlampje brandt wanneer de sleep timer aan staat.

Om de SLEEP timer te annuleren

- Druk op **SLEEP** om "UIT" te selecteren.

Om de resterende tijd te bevestigen

- Druk op **SLEEP**.
- * AUTOMATISCH werkt niet als u drukt op de toetsen **STOP**, **MENU** of **TOP MENU**. Het wordt opnieuw geactiveerd wanneer u het afspelen hervat. AUTOMATISCH werkt niet correct met bepaalde cd's.

Auto stand-by: Het apparaat schakelt over op stand-by na ongeveer 30 minuten in de stopstand, ongeacht de SLEEP instelling.

POSITION MEMORY functie [DVD,VCD,CD]

Met deze functie kunt u een positie in het geheugen opslaan waarvan u begint zelfs nadat u het apparaat op stand-by zet of van cd verandert. U kunt de beginposities voor maximaal vijf verschillende cd's per keer opslaan in het geheugen.

- Druk op **POSITION MEMORY** tijdens het afspelen.
- Druk op om het apparaat in stand-by te zetten of druk op om de cd te verwijderen.
- Druk op **PLAY** wanneer u klaar bent om de cd opnieuw af te spelen.

Om de positie uit het geheugen te verwijderen voor het afspelen

- Druk op **STOP** .

Afspelen starten na overschakeling op stand-by

- Druk op **PLAY** .

Het afspelen begint van de positie die u in het geheugen opsloeg en de positie wordt verwijderd.

Hoofdstukken of tracks overslaan [DVD,VCD,CD]

- Druk op **SKIP** tijdens het afspelen of in de pauzestand.
Telkens u drukt, slaat u een volgend hoofdstuk of track over.

Basisinformatie afspelen

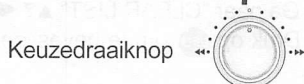
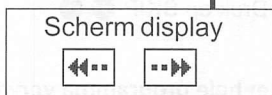
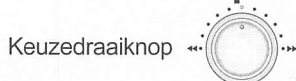
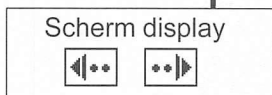
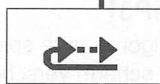

Hoofdstukoverzicht [DVD]

- Druk gedurende 5 seconden op **PLAY** tijdens het afspelen van een DVD. Het begin van elk hoofdstuk wordt enkele seconden afgespeeld. Het afspelen begint van het punt waar u stopte.

* Hoofdstukoverzichtfunctie werkt alleen binnen een titel.

Afspelen in slow motion [DVD,VCD]

- Druk op **SLOW** in de pauzestand. De slow motionsnelheid verhoogt 5 keer.
- Druk op **PLAY** om het afspelen te hervatten.

U kunt ook de draaiknop op het apparaat gebruiken. Het beeld staat opnieuw stil wanneer u de draaiknop loslaat.

* U kunt met een VIDEO CD niet achterwaarts gaan tijdens de slow motion.

Snel voorwaarts en achteruit-zoeken [DVD,VCD,CD]

- Druk op **SEARCH** tijdens het afspelen. De zoeksnelheid verhoogt 5 keer.

U kunt ook aan de draaiknop op het apparaat draaien. Het afspelen wordt hervat wanneer u de draaiknop loslaat.

4:3 TV zoomfunctie [DVD]

Alleen voor DVD-VIDEO in de Letterbox-stijl.

Gebruik de ZOOM functie om breedbeeld beelden uit te rekken zodat ze het televisiescherm meer vullen.

- Druk op **ZOOM** tijdens het afspelen.

Om de ZOOM functie te annuleren

- Druk opnieuw op **ZOOM**.
4:3 TV ZOOM wordt ook geannuleerd wanneer u het cd-compartiment opent of het apparaat op stand-by zet.

* Afhankelijk van het videoformaat van de cd en de huidige afspelerstatus is het mogelijk dat deze functie niet werkt zoals beschreven. Menu's kunnen anders reageren of er anders uitzien wanneer 4:3 TV ZOOM aan staat.

Panasonic SETUP	Soundtrack taalkeuze	Nederlands
	Ondertiteling taal	Automatisch
	DVD Menu taalkeuze	Nederlands
	Kinderslot	Aan - - - -
	Niveau	Alle
	Invoeren prive 4-digit password	
	Verwijderen	

Paswoord kinderslot [DVD] Alleen voor beschikbare DVD-VIDEO cd's.

- Druk op **SETUP**.
- Selecteer het SETUP menu "**DISC**" - ► Menulijst.
- Selecteer "**Kinderslot**" ▲▼ - ► Instellingen.
- Selecteer "**Aan - - - -**" ▲▼.
- Voer uw paswoord van 4 cijfers in.
Als u een fout nummer ingeeft, drukt u op **CANCEL**.

- Druk op om het paswoord op te slaan.

* Door het leeftijdsniveau in te stellen, kunt u het bekijken van bepaalde scènes van een cd of van volledige cd's verbieden. Het is mogelijk dat dit bij sommige cd's niet werkt. Vergeet uw paswoord niet.

Om het SETUP scherm te verlaten

- Druk op **SETUP**.

Om terug te keren naar het vorige scherm

- Druk op **RETURN**.

Als u het paswoord voor het kinderslot bent vergeten

(Alleen op het apparaat zelf.)

- Terwijl de speler is gestopt blijft u en en , indrukken, tot [Initialized] verdwijnt van het televisiescherm.
- Schakel het apparaat uit en vervolgens weer aan.
Alle instellingen worden teruggesteld tot de standaard fabrieksinstellingen.

* U moet de begininstellingen opnieuw instellen via EASY SETUP.

Panasonic SETUP	Soundtrack taalkeuze	Nederlands
	Ondertiteling taal	Automatisch
	DVD Menu taalkeuze	Nederlands
	Kinderslot	Aan
	Niveau	Alle
	Naar selectie	Herstellen
	Teru naar SETUP menu	

Geprogrammeerd afspelen

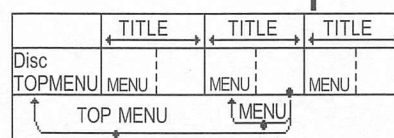
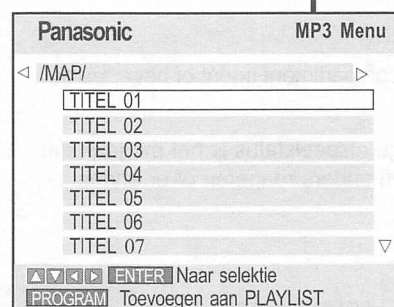
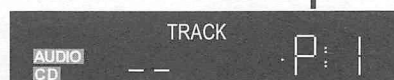
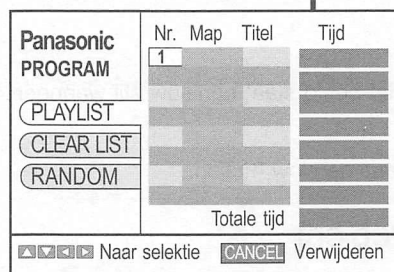
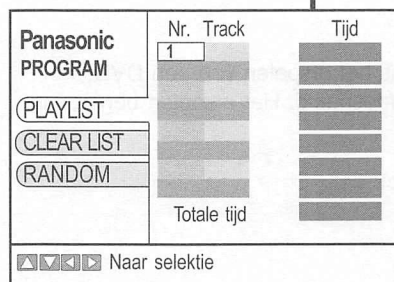

Geprogrammeerd afspelen [DVD,VCD,CD,MP3]

U kunt tot 32 tracks selecteren om in de door u gekozen volgorde af te spelen.

- Druk op **PROGRAM** in de stopstand, tot het "PROGRAM" scherm verschijnt.
- Selecteer de nummers van de tracks via de nummertoeetsen.
- Druk op **PLAY** .
Het afspelen begint in de geprogrammeerde volgorde.

Selecteer een item met de cursortoetsen

- Druk op **ENTER** .
- Selecteer een item met de cursortoetsen **▲▼**.
- Druk er opnieuw op **ENTER** om het nummer te registreren.
- Druk op **PLAY** .
Het afspelen begint nu in de geprogrammeerde volgorde.

Items bijvoegen of veranderen

- Druk op **▲▼** om een beschikbaar item te selecteren.
- Geef het nummer van het gewenste item in.

Overschakelen tussen pagina's

- Druk op **SKIP** .

Afzonderlijke items verwijderen

- Selecteer het nummer **▲▼**.
- Druk op **CANCEL**.

Het hele programma verwijderen

- Ga naar "CLEAR LIST" **▲▼** .
- Druk op **ENTER** om te bevestigen.

De programmamodus verlaten

- Druk op **PROGRAM** in de stopstand, tot het scherm geprogrammeerd afspelen verdwijnt.
Het programma wordt in geheugen bewaard.

* Het programma wordt verwijderd wanneer het apparaat uitgeschakeld wordt of wanneer u het cd-compartiment opent.

Een MP3-menu oproepen

- Druk op **MENU** of **TOP MENU**.
- Druk op om de MAP te selecteren.
- Druk op **▲▼** om de TITEL te selecteren.
- Druk op **ENTER** om te bevestigen.
Het afspelen begint en gaat verder tot de laatste titel in de laatste map.

Andere pagina's tonen

- Druk op **SKIP** voor de voorgaande pagina of de volgende pagina.

Om het MP3-menu te sluiten

- Druk op **MENU** of **TOP MENU**.

DVD Menu's

DVD's kunnen verschillende menu's hebben. Het menu dat verschijnt wanneer u op de toets "TOP MENU" drukt, kan verschillen van het menu dat verschijnt wanneer u op "MENU" drukt.

* De functie van deze toetsen verschilt van cd tot cd. Voor verdere gegevens over de bediening, leest u best de instructies van de cd.

Het afspelen starten van een geselecteerde titel of track [DVD,VCD,CD]

Geef in de stopstand een tracknummer in via de afstandsbediening.

Om een nummer van 2 cijfers te selecteren

Bijvoorbeeld: Om track 23 te selecteren, drukt u op + + . Het afspelen begint van het geselecteerde item.

* Het is mogelijk dat dit bij bepaalde cd's niet werkt.

Beeld per beeld bekijken [DVD,VCD]

Druk in de pauzestand op of op de afstandsbediening. Het beeld verandert telkens wanneer u op de toetsen drukt. De beelden volgen elkaar snel op als u de toets ingedrukt houdt. Door op te drukken, activeert u ook de voorwaartse beeld per beeld functie.

* U kunt niet beeld per beeld achteruit gaan met een VIDEO CD.

Funcies herhalen en hervatten

- HOOFDSTUK HERHALEN
- TITEL HERHALEN
- HERHALING UIT



- INSTELLING POSITIE A
- INSTELLING POSITIE B

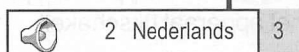

Afspelen herhalen [DVD,VCD,CD,MP3]

- Druk op **REPEAT** tijdens het afspelen, het display verandert zoals geïllustreerd.

DVD		HOOFDSTUK	→	TITEL	→	UIT
Video CD/CD		TRACK	→	DISC	→	UIT
MP3		TITEL	→	MAP	→	UIT

- * Het herhaald afspelen werkt niet als de verstreken afspeeltijd niet op het display verschijnt. Er is geen functie om de hele DVD af te spelen. U kunt herhaald afspelen niet gebruiken om een volledige DVD of MP3 cd te herbeginnen.

Als de video-cd playback control heeft

- Druk op **STOP** tijdens het afspelen tot "PBC" verdwijnt van het display.
- Geef het nummer van de gewenste track in.
- Druk op **REPEAT**.

Playback control terugzetten

- Druk op **STOP** .
- Druk op **MENU**.

A-B herhaald afspelen [DVD,VCD,CD]

U kunt een sectie tussen punten A en B binnen een titel of track herhalen.

- Druk op **A-B REPEAT** tijdens het afspelen.
- Druk op **ENTER** bij het beginpunt, (A).
- Druk op **A-B REPEAT** bij het eindpunt, (B).

Om deze functie te annuleren, drukt u op **A-B REPEAT** en wacht u tot is uitgeschakeld. Wanneer het einde van een titel/track/hoofdstuk wordt bereikt, duidt het apparaat het einde automatisch aan als punt B.

- * A-B herhaald afspelen werkt niet als de verstreken afspeeltijd niet op het display verschijnt.

Willekeurig afspelen [DVD,VCD,CD,MP3]

Het apparaat speelt de tracks op de cd in een willekeurige volgorde.

- Druk op **RANDOM** in de stopstand.
Het afspelen begint nu in willekeurige volgorde.
- Druk op **STOP** het apparaat schakelt terug naar functie hernemen.

Om de willekeurige modus te verlaten

- Druk op **STOP** in de stopstand.

Funcie hernemen [DVD,VCD,CD,MP3]

- Druk op **STOP** tijdens het afspelen, het apparaat onthoudt de positie.
- Druk op **PLAY** terwijl "▷" knippert.
Het afspelen herbegint van de positie waar u stopte.

De herneemfunctie annuleren

- Druk op **STOP** tot "▷" verdwijnt van het display van het apparaat.

- * Functie hernemen werkt niet als de afspeeltijd niet wordt getoond. De positie wordt verwijderd wanneer u het cd-compartiment opent of het apparaat op stand-by zet.

Soundtracks, Ondertitels, Hoeken veranderen,

Sommige DVD's hebben meerdere soundtracks, ondertiteltalen en invalshoeken van camera's en u kunt deze tijdens het afspelen veranderen.

Soundtracks [DVD]

- Druk op **AUDIO** tijdens het afspelen.
De soundtracknummers veranderen telkens wanneer u op de toets drukt.

Ondertitels [DVD]

- Druk op **SUBTITLE** tijdens het afspelen.
Het taalnummer verandert telkens wanneer u op de toets of **▲▼** drukt.
Om de ondertitels niet te tonen, selecteert u "UIT".

Hoeken [DVD]

- Druk op **ANGLE** tijdens het afspelen.
De camerahoeknummers veranderen telkens wanneer u op de toets drukt.

A B C D -functies

Gebruik de **A B C D** toetsen om de volgende functies te bedienen.

- * Schakel **ADVANCED SURROUND** en **BASS PLUS** uit wanneer u Dolby Pro Logic gebruikt. Dolby Pro Logic werkt niet correct wanneer ze aan staan.

ADVANCED SURROUND NATUREL (1)



display van het apparaat

ADVANCED SURROUND [DVD] Dolby Digital, alleen 2-kanaals of meer

Gebruik **ADVANCED SURROUND** om een surroundachtig effect te bekomen tijdens het afspelen, als u 2 luidsprekers vooraan gebruikt.

- Druk op **A.SRD** **A**
 - Telkens wanneer u drukt op de toets:
 - ↓ ADVANCED SURROUND NATUREL (1)
 - ↓ ADVANCED SURROUND SAMENGESTELD (2)
 - ↓ ADVANCED SURROUND UIT: Fabrieksinstelling

- * **ADVANCED SURROUND** werkt niet of met minder effect bij sommige cd's. Schakel het surroundeffect uit op het apparaat dat u heeft aangesloten om dit effect te gebruiken. Schakel **ADVANCED SURROUND** uit als het storingen veroorzaakt.

BASS PLUS AAN



BASS PLUS [DVD,VCD,CD]

Schakel **Bass PLUS** aan wanneer u een actieve subwoofer heeft aangesloten op de **SUBWOOFER** terminal achteraan op het apparaat.

- Druk op **BASS** **B**
 - Telkens wanneer u drukt op de toets:
 - ↓ BASS PLUS AAN : Fabrieksinstelling
 - ↓ BASS PLUS UIT

- * **BASS PLUS** werkt niet of met minder effect bij sommige cd's.

BEELD : CINEMA 1



BEELD [DVD,VCD]

U kunt de beeldkwaliteit veranderen voor het bekijken van films.

- Druk op **CINEMA** **C**
 - Telkens wanneer u drukt op de toets:
 - ↓ CINEMA 1 : Verzacht beelden en verbetert de details in donkere scènes.
 - ↓ CINEMA 2 : Maakt beelden scherper en verbetert de details in donkere scènes.
 - ↓ KEUZE : Afzonderlijke instellingen voor kleur, contrast en helderheid.
 - ↓ NORMAAL : Normale modus : Fabrieksinstelling

- * **CINEMA** werkt niet of met minder effect bij sommige cd's.

DIALOGUE ENHANCER AAN



DIALOGUE ENHANCER [DVD] Dolby Digital, alleen 3-kanaals of meer

Verhoogt het volume en de duidelijkheid van de dialogen tijdens het afspelen.

- Druk op **D.ENH** **D**
 - Telkens wanneer u drukt op de toets:
 - ↓ DIALOGUE ENHANCER AAN
 - ↓ DIALOGUE ENHANCER UIT : Fabrieksinstelling

- * **DIALOGUE ENHANCER** werkt niet wanneer u een versterker op **OPTICAL** uitgang aansluit.

Uw instellingen met één toets opnieuw oproepen [DVD,VCD,CD]

Hiermee kunt u uw instellingen voor **ADVANCED SURROUND**, **BASS**, **DIALOGUE ENHANCER** en **CINEMA** opslaan en opnieuw oproepen door op 1 enkele toets te drukken.

De instellingen in het geheugen vastleggen

Druk de toets een tijdje in **ONE TOUCH MEMORY** tot de toets of het apparaat oplicht. Het geheugen bewaart de instellingen zelfs wanneer u het apparaat uitschakelt.

De instellingen opnieuw oproepen

Druk op de toets **ONE TOUCH MEMORY**.
De toets of het apparaat licht op.

Om te annuleren

Druk op de toets **ONE TOUCH MEMORY** om terug te gaan naar de fabrieksinstellingen. Het lichtje van de toets dooft.

Home Theater

Een analoge versterker of systeemcomponent aansluiten

aansluiting versterker

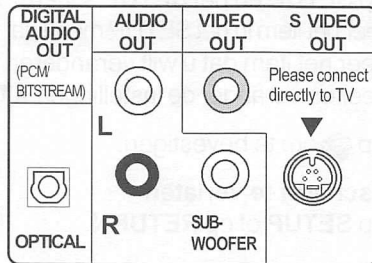
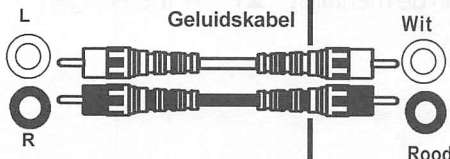

U kan **analoog opnemen** op een MD of cassetteband.

Een digitale versterker of systeemcomponent aansluiten

aansluiting versterker

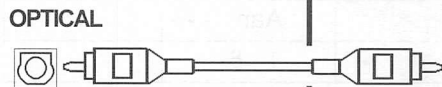

Optische digitale geluidskabel

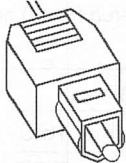

Steek volledig in, met deze kant naar boven

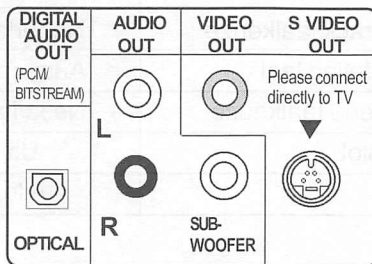

Digitaal opnemen

U kunt het digitale signaal rechtstreeks op een MD opnemen. Het opnametoestel moet een frequentie van 48 kHz/16bit kunnen verwerken.

Verander de instellingen in het SETUP-menu "AUDIO"

- PCM Down conversie : Ja
- Dolby Digital : PCM
- DTS Digital Surround : Uit
- MPEG Audio : PCM

ADVANCED SURROUND : Uit

Een versterker met een ingebouwde decoder of een decoder-versterker combinatie aansluiten

aansluiting versterker

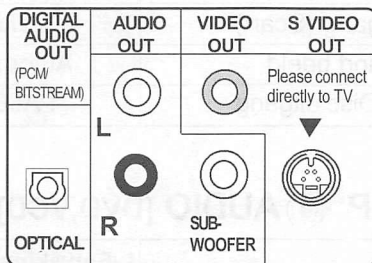
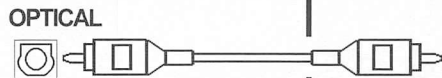

U kunt DTS Digital Surround-decoders die niet geschikt zijn voor DVD niet gebruiken.

Een actieve subwoofer aansluiten

aansluiting subwoofer

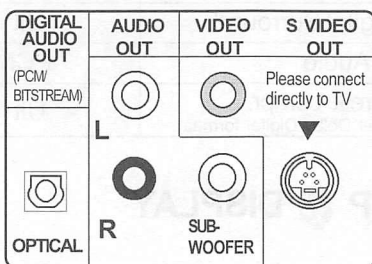

U kunt genieten van een krachtigere bastonen door een actieve subwoofer aan te sluiten.

- Plaats de subwoofer zo dicht mogelijk voor het center.
- Schakel de Bass-functie aan BASS PLUS AAN om de output van de subwoofer te verhogen.
- Pas het volume op de subwoofer aan volgens uw voorkeur.

Indien u een versterker met Dolby Pro Logic-decoder aansluit, moet u ook center en surround luidsprekers aansluiten om van het omringende geluid te kunnen genieten. De Dolby Pro Logic-decoder zal niet correct werken als A.SRD en BASS PLUS aangeschakeld zijn. Schakel A.SRD en BASS PLUS uit.

BELANGRIJK

Het apparaat dat u aansluit kan het signaal niet decoderen, de instelling moet worden veranderd in Ja, PCM of Uit. Als dat niet gebeurt, zullen de signalen die het apparaat niet kan verwerken door dit apparaat worden voortgebracht. Dit veroorzaakt een hoog geluidsniveau dat uw gehoor of de luidsprekers kan beschadigen.

PCM Down conversie

- Ja: sluit een versterker aan met een optische digitale geluidskabel.
- Nee: sluit een versterker aan met geluidskabels.

Dolby Digital

- PCM: sluit een apparaat aan zonder een ingebouwde Dolby Digital decoder.
- Bitstream: sluit een apparaat aan met een ingebouwde Dolby Digital decoder.

DTS Digital Surround

- Uit: sluit een apparaat aan zonder ingebouwde DTS decoder.
- Bitstream: sluit een apparaat aan met een ingebouwde DTS decoder.

MPEG Audio

- PCM: sluit een apparaat aan zonder een ingebouwde MPEG decoder.
- Bitstream: sluit een apparaat aan met een ingebouwde MPEG decoder.

Menu's van de DVD-speler

De menu's van de DVD-speler oproepen

- Druk op **SETUP** en het **SETUP** scherm verschijnt.
- Selecteer het item in het **SETUP** menu dat u wilt veranderen **▲▼** - **▶** Menulijst.
- Selecteer het item dat u wilt veranderen in de menulijst **▲▼** - **▶** Instellingen.
- Selecteer en verander de instellingen **▲▼**.
- Druk op **ENTER** om te bevestigen.

Om het scherm te verlaten

- Druk op **SETUP** of op **RETURN**.

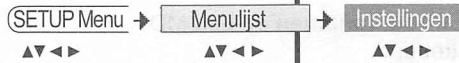

SETUP DISC [DVD,VCD] Taalcodes zie blz. 16.

Menu	Fabriekinställning	Instellingen	
Soundtrack taalkeuze	Nederlands	7876	Origineel
Ondertiteling taal	Automatisch	Uit	----
DVD Menu taalkeuze	Nederlands	7876	
Kinderslot	Uit	Aan ----	
Niveau	Alle	1 - 8	

SETUP VIDEO [DVD,VCD]

Wanneer u aansluit op de video input terminal, mag u de AV output niet veranderen (Scart) naar S-VIDEO. Dit zou een foute beeldvorming tot gevolg hebben.

Menu	Fabriekinställning	Instellingen	
TV instelling	4:3 Pan&Scan	4:3 Letterbox	16:9
AV Uitgang (Scart)	Video	S-Video	RGB
Stilstand beeld	Automatisch	Veld	Beeld
NTSC Disc uitgang	PAL60	NTSC	

SETUP AUDIO [DVD,VCD]

Menu	Fabriekinställning	Instellingen	
PCM Down conversie	Nee	Ja	
Dolby Digital	PCM	Bitstream	
DTS Digital Surround	Uit	Bitstream	
MPEG Audio	PCM	Bitstream	
Dyn. bereik compr. <small>enkel in het Dolby Digital formaat.</small>	Uit	Aan	

SETUP DISPLAY

Menu	Fabriekinställning	Instellingen	
Menu taalkeuze	Nederlands		
Beeldscherm bericht	Aan	Uit	
Player display	Helder	Gedimd	Auto

SETUP DEMO

Een demonstratie van de displays op het scherm. Selecteer "Uit" of "Aan". Druk op een toets om de DEMO te stoppen.

SETUP EASYSET zie blz. 5.

Panasonic SETUP

Soundtrack taalkeuze	Nederlands
Ondertiteling taal	Automatisch
DVD Menu taalkeuze	Nederlands
Kinderslot	Uit
Niveau	Alle

Naar selectie Naar toegangs menu

Panasonic SETUP

TV instelling	4:3 Pan&Scan
AV Uitgang (Scart)	RGB
Stilstand beeld	Automatisch
NTSC Disc uitgang	PAL 60

Naar selectie Naar toegangs menu

Panasonic SETUP

PCM Down conversie	Nee
Dolby Digital	PCM
DTS Digital Surround	Uit
MPEG Audio	PCM
Dyn. bereik compr.	Uit

Naar selectie Naar toegangs menu

Panasonic SETUP

Menu taalkeuze	Dutch
Beeldscherm bericht	Aan
Player display	Helder

Naar selectie Naar toegangs menu

DEMO DEMO UIT

Boodschappen op het scherm gebruiken

OSD-schermen zijn menu's die informatie bevatten over de c.d. of het apparaat. In deze menu's kunt u bewerkingen uitvoeren door deze informatie te veranderen.

- * Sommige DVD-VIDEO cd's laten bepaalde instellingen niet toe. Gebruik het DVD-menu a.u.b.
- Druk op **DISPLAY** tijdens het afspelen.
Het **Progress Indicator** verschijnt. Het toont hoever u door een item heeft gespeeld.

TITEL 1/17		00:04:00
DVD-VIDEO	00:00:45	HOOFDSTUK 2/5
Dolby Digital	2/0 48 kHz	

- Druk nogmaals op **DISPLAY** en het OSD menu verschijnt.

DVD-VIDEO

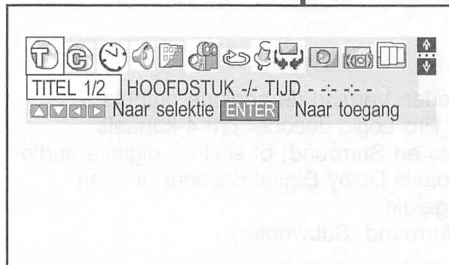

VIDEO CD

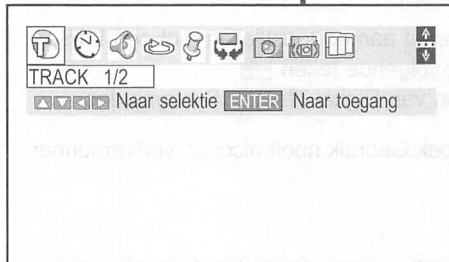

AUDIO CD



MP3



Positie van de OSD-balk op het scherm.

POSITIE INSTELLEN

Om de positiepictogrammen te veranderen

Druk op ◀ om de uiterst rechtse pictogrammen te selecteren.
Druk op ▲ om de pictogrammen te verzetten.
Er zijn 10 posities.

Om het scherm te verlaten

- Druk op **DISPLAY** of **RETURN**.



TITEL / TRACK

Als een DVD, VCD of CD verschillende titels/tracks heeft, kunt u ze selecteren.



HOOFDSTUK

Als een DVD verschillende hoofdstukken bevat, kunt u die selecteren.



TIJD - - - - -

Geef de tijd in waarop de DVD van deze positie moet beginnen.
Voor VCD, CD schakelt VERSTREKEN TIJD over.



AUDIO

Wanneer de DVD alternatieven voorstelt, kunt u de vooraf ingestelde gedubde taal uitschakelen.



ONDERTITELING UIT

Als er ondertitels in verschillende talen beschikbaar zijn, kunt u de taal van uw keuze selecteren.



WEERGAVEHOEK 1/1

De scènes werden verschillende keren vanuit verschillende hoeken gefilmd. U kunt deze verschillende weergavenhoeken selecteren.



HERHALING UIT

Herhalen van titels/tracks, hoofdstukken/folders of aangeduide delen uit A-B repeat.



* * * * *

U kunt maximaal 5 scènes aanduiden die u tijdens het afspelen rechtstreeks kunt selecteren.



ADVANCED SURROUND NATUREL (1)

Maakt een surround-effect mogelijk tijdens het afspelen als u twee front luidsprekers gebruikt. Schakel Advanced Surround uit als het storingen veroorzaakt.



BASS PLUS AAN

Als u een actieve subwoofer heeft aangesloten.



DIALOGUE ENHANCER UIT

Maakt de dialogen in de films duidelijker te verstaan.



BEELD: NORMAAL

"CINEMA1", "CINEMA2", "NORMAAL", "KEUZE"



KLEUR 0

Kleuraanpassing voor andere gebruiker.



KONTRAST 0

Kontrastaanpassing voor andere gebruiker.



HELDERHEID 0

Aanpassing van de helderheid voor andere gebruiker.

Informatie op de speler



Regionalkode 5
Rusland og Ukraine



Gebruik geen cd's met een ongewone vorm, bijvoorbeeld een hartvorm. Deze kunnen het apparaat beschadigen.

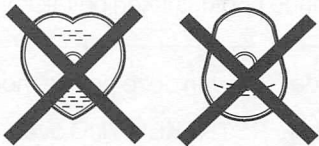

Dit product bevat copyright beschermingstechnologie die beschermd wordt door de methode conclusies van bepaalde patenten uit de Verenigde Staten en door andere intellectuele eigendomsrechten van Macrovision Corporation en andere rechteneigenaars. Het gebruik van deze technologie ter bescherming van copyright moet worden toegelaten door Macrovision Corporation, en is uitsluitend bedoeld voor gebruik thuis of in beperkte kring tenzij Macrovision Corporation toelating gaf voor ander gebruik. Ontmanteling of demontage zijn verboden.

Regiocodes

Deze speler is geschikt voor DVD's met regiocode "2". U kunt DVD's afspelen met regionummer "2" of "All".

• **Verenigd Koninkrijk en Continentaal Europa:** "2" / **Rusland og Ukraine:** "5"

CD-formaten

DVD-Video, DVD-R (R4.7), CD-audio (CD-DA), Video-CD, CD-R/CD-RW (CD-DA, Video-CD geformateerde discs). Het is mogelijk dat sommige CD-R/RW niet kunnen worden afgespeeld omwille van de staat van de opname.

DVD-formaten

Dit apparaat bevat een 2-kanaals Dolby Digital decoder. Verbind de analoge outputs (Links en Rechts) met een externe Dolby Surround Pro Logic decoder om 4-kanaals surround geluid te bekomen (Links, Centraal, Rechts en Surround) of sluit de digitale audio-output van dit apparaat aan op een externe multikanaals Dolby Digital decoder om van programma's te genieten in 5.1-kanaals surround geluid. (Links, Centraal, Rechts, Links Surround, Rechts Surround, Subwoofer).

Vervaardigd met vergunning van Dolby Laboratories. "Dolby", "Pro Logic" en het double-D symbool zijn handelsmerken van Dolby Laboratories.

Dit apparaat heeft geen DTS-decoder. Sluit dit apparaat aan op toestellen met een DTS-decoder om te kunnen genieten van DVD's met het volgende teken . "DTS" en "DTS Digital Surround" zijn handelsmerken van Digital Theater Systems, Inc.

Veeg dit apparaat schoon met een zachte, droge doek. Gebruik nooit alcohol, verfverdunder of benzine

Verklarende woordenlijst

Beeld: Beelden zijn stilstaande afbeeldingen die samen een bewegende film maken. Er worden ongeveer 25/30 beelden getoond per seconde.

Bitstream: Dit is de digitale vorm van meerkanaals audiogegevens voor ze gedecodeerd worden in de verschillende kanalen.

Dolby Digital: Dit is een manier om digitale signalen te coderen, ontwikkeld door Dolby Laboratories. Naast stereo (2-kanaals) audio, kunnen deze signalen ook 5.1-kanaals audio zijn. Met deze methode kan er een grote hoeveelheid geluidsinformatie op een c.d. worden opgenomen.

DTS Digital Surround: Dit surround-systeem wordt gebruikt in vele cinemazalen wereldwijd. De kanalen worden goed gescheiden. Dit maakt realistische geluidseffecten mogelijk.

Dynamik bereik compr.: Het dynamisch bereik is het verschil tussen het laagste geluidsniveau dat gehoord kan worden boven het geruis van het apparaat en het hoogste geluidsniveau voor het wordt vervormd.

Formaten van het T.V.-scherm: T.V.'s hebben formaat 4:3 of 16:9. 16:9 stemt overeen met breedbeeld.

Letterbox: Ondanks de zwarte balken boven- en onderaan het scherm, krijgt u toch de beste beeldkwaliteit.

Optische digitale geluidskabel: Elektronische signalen worden omgezet in optische signalen voor de output naar de versterker. Dit vermindert het geruis dat wordt veroorzaakt door elektronische interferentie.

Pan&Scan: Het beste 4:3 beeld wordt uit een 16:9 beeld gesneden. Er zijn geen zwarte randen of storingen.

PCM (pulsmodulatie): PCM is de gebruikelijke digitale methode die voor muziek-c.d.'s wordt gebruikt. DVD's hebben een groter volume en gebruiken daarom lineaire PCM die meer fragmenten mogelijk maakt.

Playback control: Als er op de hoes van een Video-c.d. „playback control" geschreven staat, betekent dat dat bepaalde scènes of informatie geselecteerd kunnen worden om op een interactieve manier op de televisie bekeken te worden door middel van het menu-scherm. Dit apparaat kan Video-c.d.'s met playback control afspelen.

Stil beeld: Dit wordt getoond wanneer u een bewegend beeld pauzeert. Een stil beeld bestaat uit 2 afwisselende velden. Daarom kan de afbeelding onscherp zijn. Over het algemeen is de kwaliteit nochtans goed.

Stil Veld: Een stil veld is scherp maar het heeft maar de helft van de informatie van een stil beeld en daarom is de beeldkwaliteit minder goed.

Titel/Hoofdstuk: DVD's zijn opgedeeld in grote delen, titels en kleinere delen, hoofdstukken. De nummers die aan deze delen worden toegewezen heten titelnummers en hoofdstuknummers.

Track: Video-c.d.'s en c.d.'s zijn onderverdeeld in delen die tracks heten. De nummers die aan deze delen worden toegewezen, heten tracknummers.

Veld: Een beeld bestaat uit twee velden. Een gewone televisie toont deze velden na elkaar om beelden te creëren.

Problemen oplossen

ALGEMEN

Het apparaat reageert niet wanneer op de toetsen wordt gedrukt:

- ♦ Sommige bewerkingen zijn door de c.d. verboden.
- ♦ Het apparaat werkt niet naar behoren omwille van bliksem of statische elektriciteit. Druk op [O/I] om het apparaat in stand-by te zetten, ontkoppel het AC netsnoer. Sluit het opnieuw aan.

Het apparaat kan niet met de afstandsbediening worden bediend:

- ♦ Controleer dat de batterijen met hun polen in de juiste richting liggen (+ en -).
- ♦ Richt de afstandsbediening naar de afstandbedieningsensor.

Het afspelen begint niet, zelfs niet wanneer er op PLAY wordt gedrukt:

- ♦ Er is condensatie opgetreden. Wacht 1 tot 2 uur zodat de condensatie kan verdampen.
- ♦ U kunt enkel DVD's afspelen met hetzelfde regionummer als of die hetzelfde regionummer bevatten als het apparaat. U kunt ook DVD's met referentie "All" afspelen.
- ♦ De c.d. is mogelijk vuil.
- ♦ Zorg ervoor dat de c.d. met de bedrukte kant naar boven geplaatst is.

Alternatieve talen kunnen niet worden geselecteerd:

- ♦ Er wordt geen alternatieve taal geselecteerd op c.d.'s die maar één taal bevatten.
- ♦ Bij sommige c.d.'s moet de alternatieve taal geselecteerd worden in het c.d.-menu.

Geen ondertiteling:

- ♦ Ondertitels verschijnen enkel op c.d.'s die ze bevatten.
- ♦ De ondertiteling is uitgeschakeld. Toon de ondertiteling.

De taal van de soundtrack of van de ondertiteling is niet de taal die in de begininstellingen werd geselecteerd:

- ♦ De taal is niet op de c.d. opgenomen.

De weergavenhoek kan niet worden veranderd:

- ♦ Deze functie hangt af van de beschikbare software.

Tijdens het gebruik is dit product vatbaar voor radiostoring veroorzaakt door een mobiele telefoon. Wanneer dergelijke storing optreedt, moet u dit product en de mobiele telefoon verder van elkaar vandaan gebruiken.

GELUID

Geen geluid, gestoord geluid:

- ♦ Controleer de aansluitingen. Controleer het volume op het toestel dat u heeft aangesloten.
- ♦ Als de DVD in DTS is opgenomen zal er geen geluid te horen zijn. Probeer een andere soundtrack te selecteren.
- ♦ Schakel ADVANCED SURROUND uit als het storingen veroorzaakt.

Er komt een scherp geluid uit de luidsprekers:

- ♦ Controleer dat u de juiste instelling heeft geselecteerd voor "Dolby Digital", "DTS Digital Surround" en "MPEG Audio" in het AUDIO-menu van het SETUP-scherm.

BEELD

Beeld gestoord tijdens zoeken:

- ♦ Soms is het beeld ietwat gestoord, dit is normaal.

Geen beeld:

- ♦ Controleer dat de toestellen correct aangesloten zijn.
- ♦ Controleer dat de video-input van de televisie correct is ingesteld.

Het beeld dat op de televisie verschijnt, is niet normaal:

- ♦ Ga naar het VIDEO menu in het SETUP-scherm en pas het "T.V.-instelling" aan uw televisie.
- ♦ Controleer dat het apparaat rechtstreeks op uw televisie is aangesloten en niet via een videorecorder. Zorg ervoor dat de geselecteerde AV Uitgang (Scart) past bij de TV-input.
- ♦ Als u uw televisie via de video output terminal heeft aangesloten, ga dan naar het VIDEO-menu in het SETUP scherm en verander "AV Uitgang (Scart)" in "Video" of "RGB".

DISPLAYS

"NO PLAY" verschijnt op het display van het apparaat:

- ♦ U plaatste een c.d. die het apparaat niet kan lezen. Plaats een andere c.d. in het apparaat.

Geen menu op het scherm:

- ♦ Ga naar het DISPLAY-menu in het SETUP-scherm en selecteer "Beeldscherm bericht - Aan".

De OSD-schermen worden niet of maar gedeeltelijk op de televisie getoond:

- ♦ Breng de geselecteerde icoon naar beneden.

"H□□" verschijnt op het display van het apparaat:

- ♦ Er zijn waarschijnlijk problemen opgetreden. Het nummer dat na "H" staat geeft de status van het apparaat aan.
- ♦ Druk op [O/I] om het apparaat in stand-by te zetten en zet het apparaat vervolgens opnieuw Aan. Koppel het AC netsnoer los en sluit het vervolgens opnieuw aan.

Als de servicenummers niet verdwijnen, noteer ze dan en neem contact op met een bevoegd technicus.

Het modelnummer en serienummer van dit product vindt u beide op de achterkant van het apparaat. Noteer ze ergens en bewaar ze voor toekomstig gebruik.

Model NO. _____

Serial NO. _____

Taalcodes

Abchazisch	6566	Macedonisch	7775
Afar	6565	Malagasi	7771
Afrikaans	6570	Malayalam	7776
Albanees	8381	Maleis	7783
Ameharisc	6577	Maltees	7784
Arabisch	6582	Maori	7773
Armeens	7289	Marathi	7782
Assamitisch	6583	Moldavisch	7779
Aymara	6588	Mongools	7778
Azerbeidzjaans	6590	Nauruaans	7865
Bashkir	6665	Nederlands	7876
Baskisch	6985	Nepali	7869
Bengaals	6678	Noors	7879
Bhutaanes	6890	Oekraïens	8575
Bihari	6672	Oezbeeks	8590
Birmaans	7789	Oriya	7982
Bretoens	6682	Pashtoe	8083
Bulgaars	6671	Perzisch	7065
Cambodjaans	7577	Pools	8076
Catalaans	6765	Portugees	8084
Chinees	9072	Punjabi	8065
Corsicaans	6779	Quechua	8185
Deens	6865	RhaetoRom.	8277
Duits	6869	Roemeens	8279
Engels	6978	Russisch	8285
Esperanto	6979	Samoaans	8377
Estlands	6984	Sanskriet	8365
Faroees	7079	Schots Gaël.	7168
Fijisch	7074	Servisch	8382
Fins	7073	ServischKroat.	8372
Frans	7082	Shona	8378
Fries	7089	Sindhi	8368
Gallisch	7176	Singalees	8373
Georgisch	7565	Sloveens	8376
Grieks	6976	Slowaaks	8375
Groenlands	7576	Somalisch	8379
Guarani	7178	Spaans	6983
Gujarati	7185	Sudanees	8385
Hausa	7265	Swahili	8387
Hebreeuws	7387	Tadzjikhisch	8471
Hindi	7273	Tagalog	8476
Hongaars	7285	Tamil	8465
Iers	7165	Tartaars	8484
IJslands	7383	Teloegoe	8469
Indonesisch	7378	Thais	8472
Interlingua	7365	Tibetaans	6679
Italiaans	7384	Tigrinia	8473
Japans	7465	Tongaans	8479
Javaans	7487	Tsjechisch	6783
Jiddish	7473	Turkmeens	8475
Joruba	8979	Turks	8482
Kannada	7578	Twi	8487
Kasjmir	7583	Urdu	8582
Kazaks	7575	Vietnamees	8673
Kirgizisch	7589	Volapük	8679
Koerdisch	7585	Welsh	6789
Koreaans	7579	Wit-Russisch	6669
Kroatisch	7282	Wolof	8779
Laotiaans	7679	Xhosa	8872
Latijns	7665	Zulu	9085
Lets	7686	Zweeds	8386
Lingala	7678		
Lithouws	7684		

Index

A-B herhaald afspelen	Blz. 9,13	Functie hememen	Blz. 9	Regiocodes	Blz. 14
ADVANCED SURROUND	10,13,15	Hoeken	9,13,15	RGB	12
Afspelen	6	HOOFDSTUK	9,13,14	SET UP DEMO, DISPLAY	12
Afspelen herhalen	9	Hoofdstukoverzicht	7	SET UP DISC, VIDEO, AUDIO	12
Afstandsbediening	3	Keuzedraaiknop	7	SLEEP timer	6
Analoog opnemen	11	Kinderslot	5,7,12	Slow motion	7
AV Uitgang (Scart)	12,15	Laser	2	Snel voorwaarts	7
BASS PLUS	10,13	Letterbox	5,12,14	Soundtrack taalkeuze	9,12,13,15
Batterijen	2	Macrovision	14	Stilstaand beeld	12
BEELD	10,13	Menu taalkeuze	12	SUBWOOFER	11,13
Beeld	12,14	MP3 menu	8	S-Video	12
Beeld per beeld bekijken	8	MPEG Audio	5,11,12	TITEL	9,13,14
Beeldscherm bericht	12,13	Niveau	12	TOP MENU	8
Bitstream	11,12,14	NTSC Disc uitgang	12	TRACK	9,13,14
CD-formaten	14	Ondertiteling taal	9,12,13,15	TV instelling	5,12,14,15
DIALOGUE ENHANCER	10,13	ONE TOUCH MEMORY	10	Veld	12,14
Digitaal opnemen	11	OPTICAL	4,5,11	Video	12
DIGITAL AUDIO OUT	4,11	Optische digitale geluidskabel	5,11,14	Voorzorgsmaatregelen	2
Dolby Digital	5,11,12,14	Pal 60	12	Waarschuwing	2
DTS Digital Surround	5,11,12,14	Pan&Scan	5,12,14	Willekeurig afspelen	9
DVD Menu taalkeuze	12	PCM Down conversie	11,12,14	ZOOM	7
DVD Menu's	8	Playback control	9,14		
DVD-formaten	14	Player display	12		
Dyn. bereik compr.	12,14	POSITION MEMORY	6		
EASY SETUP	5	Progress Indicator	13		
Een scène herhalen	6				



Deze uitrusting voldoet aan de Europese conformiteitsvereisten, betreffende de voorwaarden voor elektromagnetische compatibiliteit en productveiligheid.



Dit apparaat voldoet aan de vereisten van beschermingsklasse 2.



Dit apparaat voldoet aan de veiligheidsvoorschriften van SEMKO.

Technische gegevens

Voedingsbron:	AC 220-240 V, 50 Hz
Stroomverbruik:	11 Watt
Stroomverbruik in stand-by:	ca. 4 W
Afmetingen:	430(w) X 256(D) X 74,5(H)mm
Gewicht:	2,4 kg
Bedrijfstemperatuur:	+5° tot +35°C
Bedrijfsvochtigheid:	5-90% RV (geen condensatie)
Afspielbare c.d.'s:	DVD-video, DVD-R (R4.7), cd-audio (cd-DA), video-cd, cd-r/cd-rw (cd-da, video-cd geformatteerde cd's)
Signaalsysteem:	PAL 625/50, PAL 525/60, NTSC
Video output:	
Uitgangsniveau:	1 Vp-p (75 Ohm)
Uitgangconnector:	Pin contactbus/AV
S-video output:	
Y uitgangsniveau:	1 Vp-p (75 Ohm)
C uitgangsniveau:	NTSC: 0,286 Vp-p (75 Ohm) Pal: 0,300 Vp-p (75 Ohm) S terminal/AV
Uitgangconnector:	
RGB video output:	
R uitgangsniveau:	0,7 Vp-p (75 Ohm)
G uitgangsniveau:	0,7 Vp-p (75 Ohm)
B uitgangsniveau:	0,7 Vp-p (75 Ohm)
Output-connector:	AV 1
Audio output:	
Uitgangsniveau:	2Vrms. (1 kHz, 0 dB)
Uitgangconnector:	Pin contactbus/AV 2 ch (L/R) Subwoofer output

Kenmerken output geluidssignaal:

Frequentiebereik:	
◆ DVD (lineaire audio):	4 Hz-22 kHz (48 kHz sampling) 4 Hz-44 kHz (96 kHz sampling) 4 Hz-20 kHz
◆ c.d.-audio:	
S/N ratio:	
◆ c.d.-audio:	115 dB
Dynamisch bereik:	
◆ DVD (lineaire audio):	97 dB
◆ c.d.-audio:	97 dB
Totale harmonische vervorming:	
◆ c.d.-audio:	0,0025 %
Digitale audio-output:	
Optische digitale output:	Optische aansluiting
Pickup:	
Golflengte:	658 nm/790 nm
Laserkracht:	Class 2/Class 1

- ◆ De technische gegevens kunnen gewijzigd worden zonder voorafgaande kennisgeving.
- ◆ Het gewicht en de afmetingen zijn opgegeven bij benadering.

Matsushita Electric Industrial Co., Ltd.

<http://www.panasonic.co.jp/global/>