



Русский

# РУКОВОДСТВО ПОЛЬЗОВАТЕЛЯ ЖК-МОНИТОР

Перед использованием телевизора внимательно прочитайте настоящее руководство пользователя и сохраните его для последующего использования.

МОДЕЛИ ЖК-МОНИТОРОВ  
IPS231P

**Это устройство сконструировано и изготовлено с учетом всех требований по обеспечению вашей безопасности, однако неправильная эксплуатация может привести к поражению током или пожару. Чтобы все защитные механизмы, включенные в этот монитор, работали правильно, необходимо соблюдать следующие правила установки, эксплуатации и обслуживания.**

## Правила безопасности

Используйте только кабель питания, прилагаемый к устройству. Если вы используете другой кабель питания, приобретенный не у поставщика монитора, он должен соответствовать существующим национальным стандартам. В случае любой неисправности кабеля питания свяжитесь с фирмой-изготовителем или ближайшим сервисным центром для замены.

Отключение кабеля питания от сети - это самый надежный способ выключения устройства. Стенная розетка должна быть легко доступна.

Подключайте монитор только к источнику питания, указанному в этой инструкции или на самом мониторе. Если вы не знаете, какие параметры электросети у вас дома, обратитесь к специалисту.

Перегруженные розетки и удлинители опасны. Опасны также старые кабели питания и неисправные розетки. Они могут быть причиной поражения током или пожара. Для замены обращайтесь в сервисный центр.

Если устройство подключено к розетке переменного тока, оно не отключается от источника питания переменного тока даже при выключении.

Не вскрывайте корпус монитора.

- Внутри нет компонентов, которые может обслуживать пользователь.
- Высокое напряжение внутри корпуса опасно, даже если устройство выключено.
- В случае неисправности монитора обращайтесь в сервисный центр.

Во избежание травм:

- Не ставьте монитор на наклонные поверхности без надежного закрепления.
- Используйте только подставку, рекомендованную фирмой-изготовителем.
- Не роняйте и не трясите изделие, не бросайте игрушки и другие предметы в экран. Это может привести к травмам и повреждению изделия или экрана.

Во избежание пожара и других опасностей:

- Всегда выключайте монитор, если выходите из комнаты больше, чем на несколько минут. Никогда не оставляйте монитор включенным, уходя из дома.
- Не позволяйте детям проливать жидкость или засовывать предметы в отверстия корпуса монитора. Некоторые внутренние компоненты находятся под высоким напряжением.
- Не используйте с монитором никаких дополнительных приспособлений, не предусмотренных изготовителем.
- Отключайте монитор от электросети, когда он надолго остается без присмотра.
- Во время грозы не прикасайтесь к шнуру питания или сигнальному кабелю – это очень опасно. Это может привести к поражению электрическим током.

## Установка

Не ставьте и не кладите ничего на кабель питания. Не устанавливайте монитор в местах, где кабель может быть поврежден.

Не используйте монитор в местах с повышенной влажностью, например, вблизи ванных комнат, моек, плавательных бассейнов или в сырых подвальных помещениях.

В корпусе монитора есть вентиляционные отверстия для отвода тепла во время работы. Если эти отверстия заблокированы, накопившееся тепло может привести к повреждению и возгоранию устройства. Поэтому НИКОГДА не нарушайте следующие правила:

- Не ставьте монитор на кровать, диван, ковер и т.п., чтобы не закрывать нижние вентиляционные отверстия.
- Не ставьте монитор в стенную нишу или секцию мебели, если отсутствует хорошая вентиляция.
- Не закрывайте отверстия тканью и другими материалами.
- Не ставьте монитор рядом с батареей центрального отопления или другими источниками тепла, а также над ними.

Не трите и не стучите твердыми предметами по экрану ЖК-монитора с активной матрицей, так как они могут поцарапать, повредить или полностью разрушить экран.

Не давите пальцами на экран монитора в течение долгого времени, так как это может вызвать остаточное изображение.

Некоторые точечные дефекты могут появляться как красные, зеленые или синие пятна на экране. Однако это не влияет на работу монитора.

Если возможно, используйте рекомендуемое разрешение, чтобы получить наилучшее качество изображения для ЖК-монитора. Если используются другие режимы, на экране могут появиться некоторые признаки масштабируемости или другой обработки изображения. Однако это характерная черта ЖК-панели с фиксированным разрешением.

Если на экране в течение длительного времени остается фиксированная картинка, она может быть «выжжена» на экране (т.е. отпечатается на нем). Обязательно используйте хранитель экрана. Это явление также характерно для продукции других производителей и не является гарантийным случаем.

Оберегайте переднюю и боковые стороны экрана от ударов и царапин. Это может привести к его повреждению.

Перенося устройство, держите его двумя руками панелью вперед.

Если Вы уроните устройство, поврежденное устройство может стать причиной поражения электрическим током или пожара. Обратитесь в сервисный центр для ремонта.

Не подвергайте воздействию высоких температур и влажности.

## Чистка

- Прежде чем протирать экран, отключите монитор от сети.
- Для чистки используйте слегка влажную (но не мокрую) ткань. Не распыляйте аэрозольные вещества прямо на экран монитора, так как их чрезмерное количество может привести к поражению электрическим током.
- Перед чисткой устройства отключите кабель питания от розетки и осторожно протрите устройство мягкой тканью, чтобы не поцарапать. Не используйте мокрую ткань и не распыляйте воду и другие жидкости на продукт во избежание поражения электрическим током. (Не используйте для чистки такие вещества, как бензин, органические растворители и спирт)
- Распылите воду на мягкую ткань 2–4 раза и используйте ее для чистки передней части корпуса; протирайте только в одном направлении. Слишком большое количество влаги может вызвать появление пятен.

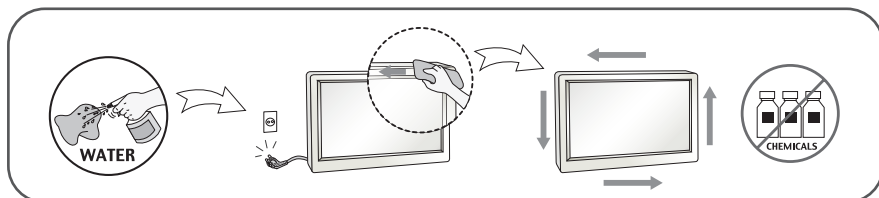

## Упаковка

- Не выбрасывайте коробку и упаковочные материалы. Они пригодятся для транспортировки устройства. При перевозке монитора используйте фирменную упаковку.

## Утилизация

- Флуоресцентная лампа, применяемая в этом продукте, содержит небольшое количество ртути.
- Не уничтожайте этот продукт вместе с обычным бытовым мусором.
- Утилизация этого продукта должна выполняться в соответствии с местными законами.

## !!! Благодарим Вас за выбор продукции LGE !!!

- Убедитесь в том, что следующие комплектующие поставлены вместе с монитором. Если какие-либо комплектующие отсутствуют, обратитесь к дилеру.



**Руководство пользователя  
/ карточки**

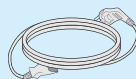

**Кабель питания**  
(В зависимости от страны)

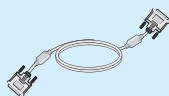

**Сигнальный кабель DVI-D**  
(Эта функция доступна не во всех странах.)

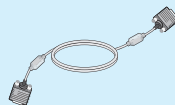

**Сигнальный кабель с 15-контактным разъемом D-sub**  
(Этот сигнальный кабель может быть подсоединен к устройству перед поставкой для настройки.)



**Аудио Кабель**

### ПРИМЕЧАНИЕ

- Внешний вид принадлежностей может отличаться от изображенного на рисунках.
- Пользователь должен применять экранированный сигнальный интерфейсный кабель (15-разъемный кабель D-sub, кабель DVI-D) с ферритовым сердечником, стандартно используемый с устройствами данного типа.

- Прежде чем устанавливать монитор, отключите его, компьютерную систему и другие периферийные устройства от электросети.

## Установка основания подставки / Снятие основания подставки

1. Положите монитор экраном вниз на подушку или кусок мягкой ткани.



2. Установите основание подставки в корпусе.

Не вытаскивайте стопорный штифт и установите основание подставки в направлении, указанном на рисунке.

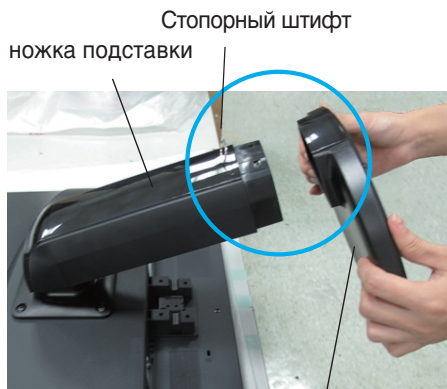

ПОДСТАВКА

### Предупреждение

- Пленку и фиксатор можно удалять с мониторов, имеющих подставку, только когда основание поднято. В противном случае можно пораниться о выступающие части подставки.
- Обращайтесь с изделием осторожно. Поднимая или перемещая устройство, не касайтесь передней части ЖК-панели и не держитесь за нее. Это может привести к повреждению панели. (Держитесь за основание подставки или пластиковую крышку устройства.)

# Подключение монитора

3. Найдите на задней стороне основания подставки винт и поверните его по часовой стрелке, чтобы затянуть.



4. После того как разъем кабеля подключен, поднимите и поверните монитор экраном к себе.
5. Чтобы отсоединить монитор от основания подставки, поверните винт против часовой стрелки.

## Важно

- Это общая схема установки. Ваш монитор может отличаться от изображенного на рисунке.
- Не переносите монитор вверх ногами, удерживая только за основание подставки. Монитор может упасть и получить повреждения или нанести вам травму.

## Настройка положения дисплея

-После установки отрегулируйте угол наклона, как показано ниже.

1. Выберите максимально удобное положение панели.

- Диапазон наклона:  $-5^{\circ}$  в  $15^{\circ}$

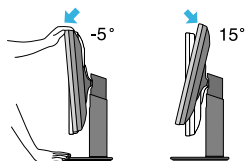

- Угол поворота :  $356^{\circ}$

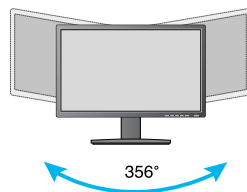

# Подключение монитора

- Диапазон высоты: максимуму 4,33 дюйма(110,0 мм)

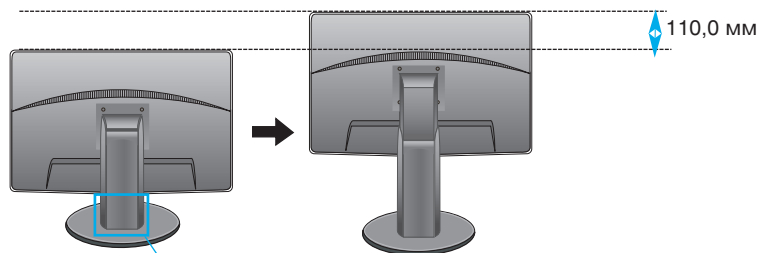

\* Перед регулировкой высоты следует снять блокирующий штифт.

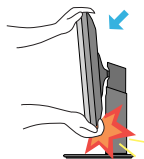

- Регулируя наклон экрана, не помещайте пальцы между нижней частью монитора и подставкой. Можно повредить пальцы.

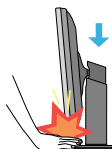

- При Регулировке экрана не кладите пальцы между нижней частью монитора и подставкой. Можно повредить пальцы.

## Предупреждение

- Для регулировки высоты не нужно устанавливать ранее снятый блокирующий штифт на место.

## Эргономика

- Чтобы положение было эргономичным и комфортным, угол наклона вперед не должен превышать 5°.



## Использование функции Pivot (Поворот)

-Функция поворота позволяет повернуть экран на 90 градусов по часовой стрелке.

1. Поднимите монитор на предельную высоту, чтобы использовать функцию Pivot (Поворот).
2. Пейзажный и портретный вид. Панель можно вращать на 90° по часовой стрелке. При использовании функции Pivot (Поворот) будьте осторожны, избегайте контактов между верхней частью монитора и подставкой при повороте экрана. Если это произойдет, то есть верхняя часть монитора коснется подставки, она может быть повреждена.

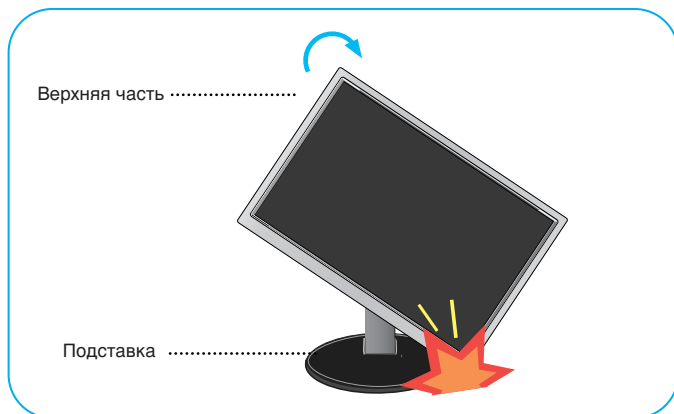

3. При повороте экрана будьте осторожны с кабелями.

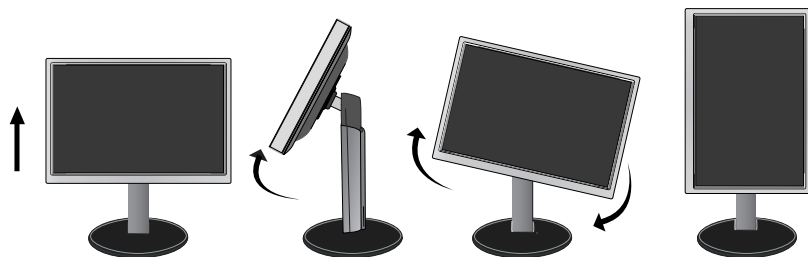

## Подключение к компьютеру

1. Прежде чем устанавливать монитор, отключите его, компьютерную систему и другие периферийные устройства от электросети.
2. Подключите кабель входного сигнала **1** и кабель питания **2** в соответствующем порядке, а затем плотно закрутите винты кабеля входного сигнала.

**A** Подсоедините кабель DVI-D (цифровой сигнал)

**C** Подключите аудиокабель

**B** Подсоедините кабель D-sub (аналоговый сигнал)

### ПРИМЕЧАНИЕ

- Это упрощенная схема задней панели устройства.
- На ней показана обобщенная модель, но ваш монитор может отличаться от изображенного.

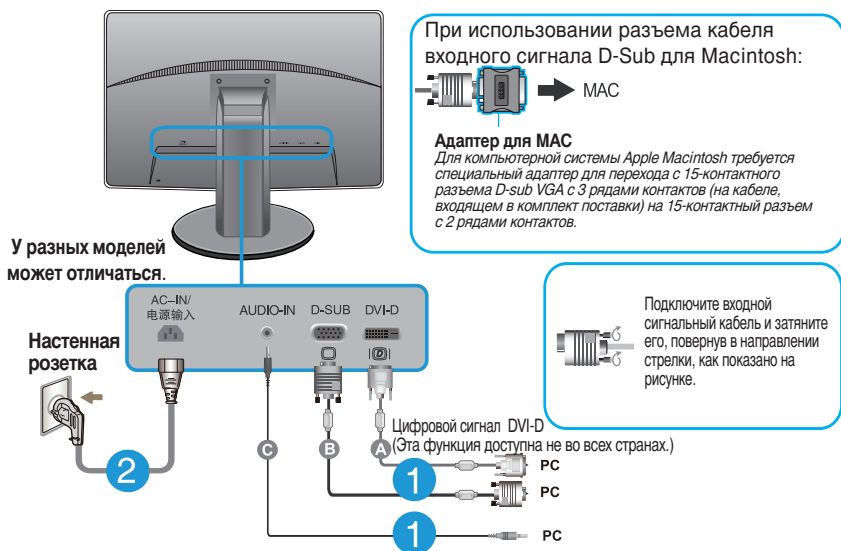

3. Нажмите кнопку питания на передней панели, чтобы включить питание. После включения питания монитора автоматически выполняется функция «Self Image Setting Function» (Автоматическая настройка изображения). (Только аналоговый режим)

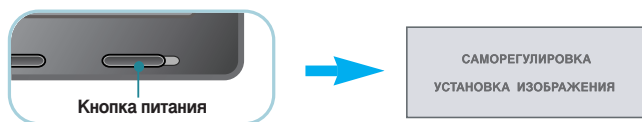

### ПРИМЕЧАНИЕ

"Функция "Self Image Setting Function"? Эта функция обеспечивает оптимальные настройки изображения. Когда пользователь подключает монитор в первый раз, эта функция автоматически регулирует настройки изображения, чтобы они были оптимальными для отдельных входных сигналов. "Функция AUTO (Авто)"? Если во время работы монитора либо после смены разрешения экрана возникают следующие проблемы: изображение расплывается или искажается, символы теряют четкость, происходит мерцание экрана, нажмите кнопку AUTO (Авто), чтобы улучшить качество изображения.

## Элементы панели управления

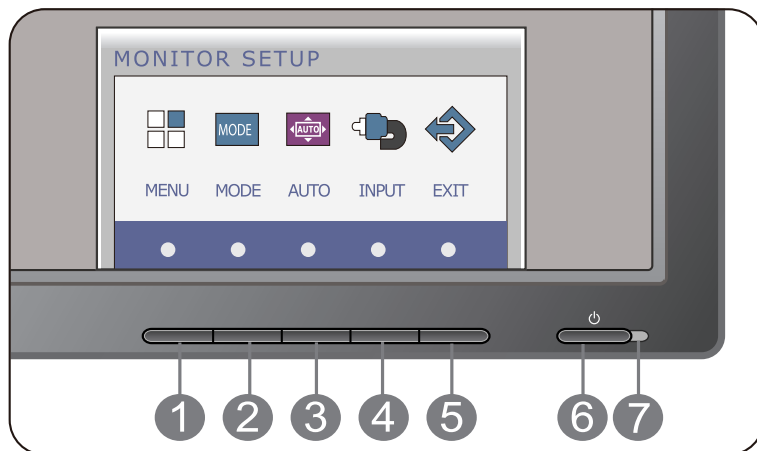

### 1 Кнопка MENU

МЕНЮ ЗАБЛОКИРОВАНО

МЕНЮ РАЗБЛОКИРОВАНО

#### МЕНЮ ЗАБЛОКИРОВАНО/РАЗБЛОКИРОВАНО

Эта функция позволяет заблокировать текущие настройки экрана, чтобы случайно не изменить их. Нажмите кнопку **MENU** (Меню) и держите несколько секунд. Появится сообщение: **МЕНЮ ЗАБЛОКИРОВАНО**.

Снять блокировку экранного меню OSD можно в любое время. Для этого достаточно удерживать кнопку **MENU** в течение нескольких секунд. Появится сообщение: **МЕНЮ РАЗБЛОКИРОВАНО**.

### 2 Кнопка MODE Более подробно см. на странице 20~21.

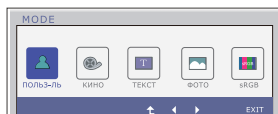

## 3 Кнопка **AUTO**

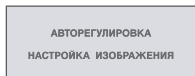

### АВТОМАТИЧЕСКАЯ РЕГУЛИРОВКА ИЗОБРАЖЕНИЯ

Если вы изменяете настройки экрана, всегда нажимайте кнопку **AUTO** перед входом в меню настройки экрана (OSD). (Только аналоговый режим) Это позволит автоматически подобрать наилучшие настройки для текущего разрешения экрана (режима отображения).

Лучший режим отображения:

**IPS231P : 1920 x 1080**

## 4 Кнопка **INPUT** (Горячая клавиша Source)

Если подключены два входных сигнала, можно выбрать необходимый входной сигнал (D-Sub/DVI). Если подключен только один сигнал, он определяется автоматически. Настройка по умолчанию: D-Sub.

## 5 Кнопка **EXIT**

Выход из OSD.

## 6 Кнопка питания

Используется для включения и выключения монитора.

## 7 индикатор питания

Индикатор питания остается синим, если дисплей работает правильно (в включенном режиме). Если изображение на дисплее в режиме ожидания (энергосбережение), индикатор питания мигает синим цветом.

## Настройка экрана

Рабочие параметры монитора, размер и положение видимой части экрана можно легко и быстро настроить с помощью системы управления настройкой экрана (OSD). Простой пример познакомит вас с основными элементами меню настройки экрана. Следующий раздел содержит обзор регулировок и параметров, которые можно задать с помощью OSD.

Для регулировок с помощью меню настройки экрана OSD выполните следующие шаги.

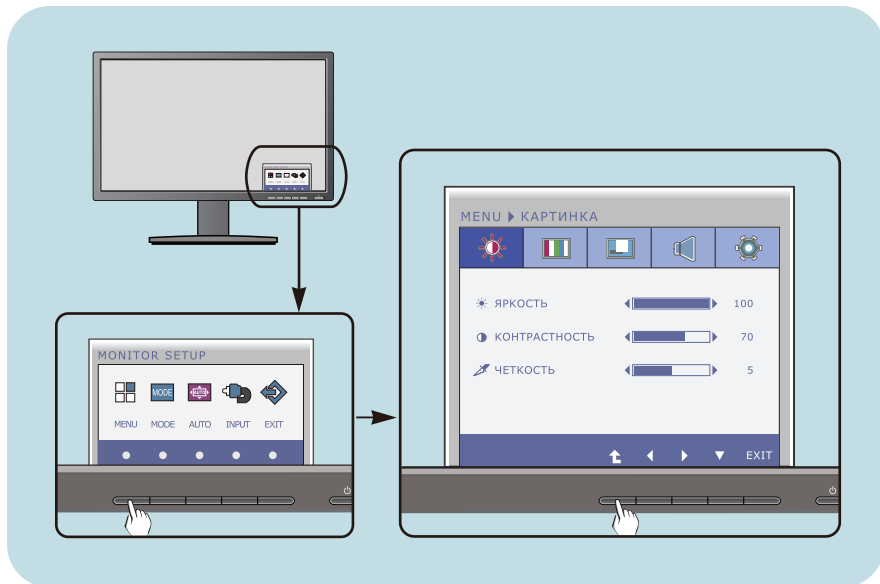

- 1 Нажмите кнопку MENU. Появится главное меню OSD.
- 2 Выберите нужный пункт меню, используя соответствующие кнопки управления.
- 3 Для установки нужного уровня используйте кнопки ◀▶. Для выбора других пунктов вложенного меню используйте кнопку ⬆.
- 4 Нажмите кнопку EXIT для выхода из OSD.

# Настройки и регулировки системы OSD

В следующей таблице показаны все элементы меню, регулировки и настройки системы OSD.

**DSUB** : Входной сигнал D-SUB (аналоговый)

**DVI-D** : Входной сигнал DVI-D (цифровой)

| Главное меню | Вложенное меню  | Поддерживаемые сигналы      | Описание  |
|--------------|---|-----------------------------|---|
| КАРТИНКА     | ЯРКОСТЬ<br>КОНТРАСТНОСТЬ<br>ЧЕТКОСТЬ  | <b>DSUB</b><br><b>DVI-D</b> | Стандартные настройки изображения.                            |
| ЦВЕТ         | ТЕМП. ЦВЕТА<br><br>ПРЕДУСТ. ПОЛЬЗ-ЛЬ<br><br>ТЕПЛЫЙ<br>СРЕДНИЙ<br>ПРОХЛАДНЫЙ<br><br>ШЕСТЬ ЦВЕТОВ<br>(КРАСНЫЙ/<br>ЗЕЛЕНый/СИНИЙ/<br>ГОЛУБОЙ/<br>ПУРПУРНЫЙ/<br>ЖЕЛТЫЙ)<br><br>ОТТЕНОК<br>НАСЫЩЕННОСТЬ<br><br>КРАСНЫЙ<br>ЗЕЛЕНый<br>СИНИЙ<br><br>ГАММА<br>ЦВЕТ ПО УМОЛЧАНИЮ | <b>DSUB</b><br><b>DVI-D</b> | Настройки цветовой температуры.                               |
| ДИСПЛЕЙ      | ГОРИЗОНТАЛЬНЫЙ<br>ВЕРТИКАЛЬНЫЙ  | <b>DSUB</b>                 | Настройка положения изображения                               |
|              | ЧАСТОТА<br>ФАЗА   | <b>DSUB</b>                 | Настройка частоты, резкости экрана и точная настройка         |
| ГРОМКОСТЬ    |   | <b>DSUB</b><br><b>DVI-D</b> | Для регулировки громкости                                     |
| ДРУГИЕ       | ЯЗЫК<br>ИНДИКАТОР ПИТАНИЯ   | <b>DSUB</b><br><b>DVI-D</b> | Настройка монитора в соответствии с требованиями пользователя |
|              | БАЛАНС БЕЛОГО   | <b>DSUB</b>                 |   |
|              | SUPER ENERGY SAVING<br>ИСХОДНЫЙ ФОРМАТ  | <b>DSUB</b><br><b>DVI-D</b> |   |
|              | ЗАВОДСКИЕ УСТАНОВКИ   |                             |   |

| Главное меню | Вложенное меню | Поддерживаемые сигналы | Описание   |
|--------------|----------------|------------------------|--|
| MODE         | ПОЛЬЗ-ЛЬ       | DSUB<br>DVI-D          | В этом режиме пользователь может настроить каждый элемент. Можно настроить цветовой режим главного меню. |
|              | КИНО           |                        | В этом режиме экран настраивается для лучшего отображения видео.   |
|              | ТЕКСТ          |                        | В этом режиме экран настраивается для лучшей работы с текстом.   |
|              | ФОТО           |                        | В этом режиме экран настраивается для лучшего отображения фотографий.                                    |
|              | sRGB           |                        | В этом режиме экран имеет стандартные настройки sRGB.  |

## ПРИМЕЧАНИЕ

- В разных моделях (13~21) последовательность значков может быть разной.

- ■ ■ Вы уже познакомились с процедурой выбора параметра и настройки с помощью системы OSD. Ниже приведены значки всех элементов меню, их названия и описания.

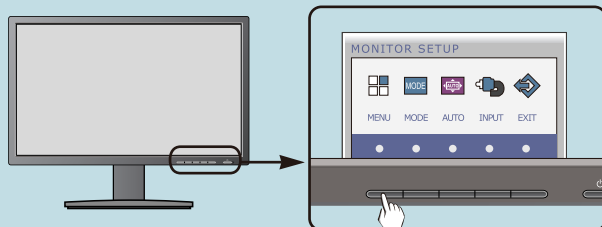

Нажмите кнопку MENU. Появится экранное меню OSD.

A detailed diagram of the OSD menu structure. The menu is titled 'MENU &gt; КАРТИНКА'. It has a top bar with five icons: a sun (brightness), a flag (language), a monitor (picture), a speaker (audio), and a gear (settings). Below the top bar, there are three menu items: 'ЯРКОСТЬ' (Brightness) with a value of 100, 'КОНТРАСТНОСТЬ' (Contrast) with a value of 70, and 'ЧЕТКОСТЬ' (Sharpness) with a value of 5. Each item has a slider bar. At the bottom of the menu, there are five buttons: a home button (up arrow), left and right arrow buttons, a down arrow button, and an 'EXIT' button. Labels on the left side point to 'Название меню' (Menu Name) and 'Значки' (Icons). A label on the right side points to 'Вложенные меню' (Nested Menu). A label at the bottom right points to 'Кнопки' (Buttons). A legend box at the bottom left explains the buttons: 'EXIT' is 'Выход' (Exit), left and right arrows are 'Регулировка (Уменьшение/Увеличение)' (Adjustment (Decrease/Increase)), the down arrow is 'Выбор другого вложенного меню' (Select another nested menu), and the home button is 'Выполните перезапуск для выбора вложенного меню' (Perform a restart to select a nested menu).

## ПРИМЕЧАНИЕ

- Наборы языков экранного меню (OSD) и руководства пользователя могут не совпадать.





## КАРТИНКА

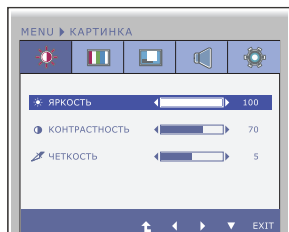

**ЯРКОСТЬ**      Настройка яркости изображения.

**КОНТРАСТНОСТЬ**      Настройка контрастности изображения.

**ЧЕТКОСТЬ**      Настройка резкости экрана.

- **EXIT** : Выход
- ◀ : Уменьшение
- ▶ : Увеличение
- ▼ : Выбор другого вложенного меню
- ↶ : Выполните перезапуск для выбора вложенного меню

## Главное меню

## Вложенное меню

## Описание



### ЦВЕТ

Режим ПРЕДУСТ.

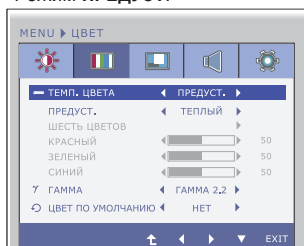

Режим ПОЛЬЗ- ЛЬ

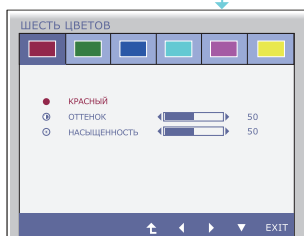
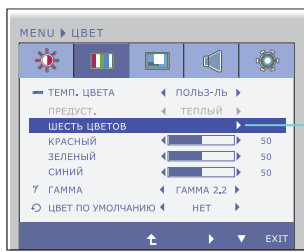

- EXIT : Выход
- ◀ : Уменьшение
- ▶ : Увеличение
- ▼ : Выбор другого вложенного меню
- ⬆ : Выполните перезапуск для выбора вложенного меню

**ТЕМП. ЦВЕТА** Выберите **ПРЕДУСТ.** или **ПОЛЬЗ- ЛЬ** для настройки цвета на экране.

**ПРЕДУСТ.** Выберите предустановленную цветовую температуру.

- **ТЕПЛЫЙ:** Установить экран на нагрев цветовой температуры.
- **СРЕДНИЙ:** Установить экран на среднюю цветовую температуру.
- **ПРОХЛАДНЫЙ:** Установить экран на охлаждение цветовой температуры.

**ПОЛЬЗ- ЛЬ ШЕСТЬ ЦВЕТОВ** Установка и сохранение оттенка и насыщенности для шести цветов (**КРАСНЫЙ/ ЗЕЛЕНый/СИНИЙ/ГОЛУБОЙ/ ПУРПУРНЫЙ/ЖЕЛТЫЙ**) в соответствии с требованиями пользователя.

#### ОТТЕНОК

Настройка оттенка изображения на экране.

#### НАСЫЩЕННОСТЬ

Настройка резкости цветов на экране. При низких значениях яркость экрана ниже и цвета светлее, а при высоких — яркость выше и цвета темнее.

#### КРАСНЫЙ

Установка собственных уровней красного цвета.

#### ЗЕЛЕНый

Установка собственных уровней зеленого цвета.

#### СИНИЙ

Установка собственных уровней голубого цвета.

#### ГАММА

Выберите значение гаммы: 1.8/2.0/2.2/2.4/2.6

При высоком значении гаммы изображение на экране бледное, при низком — темное.

#### ЦВЕТ ПО УМОЛЧАНИЮ

Сброс настроек цвета и восстановление для текущего входного устройства заводских значений по умолчанию.

## Главное меню

## Вложенное меню

## Описание



### ДИСПЛЕЙ

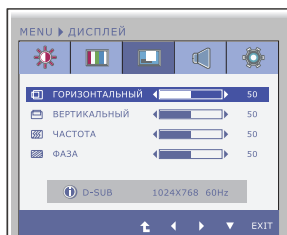

**ГОРИЗОНТАЛЬНЫЙ**      Перемещение изображения вправо и влево.

**ВЕРТИКАЛЬНЫЙ**      Перемещение изображения вверх и вниз.

**ЧАСТОТА**              Минимизирует любые вертикальные полосы, видимые на экранном фоне. Также изменяет горизонтальный размер экрана.

**ФАЗА**                  Настраивает фокусировку изображения. Позволяет удалить любые горизонтальные искажения, а также очистить или повысить четкость изображения символов.

- **EXIT** : Выход
- ◀ : Уменьшение
- ▶ : Увеличение
- ▼ : Выбор другого вложенного меню
- ⬆ : Выполните перезапуск для выбора вложенного меню





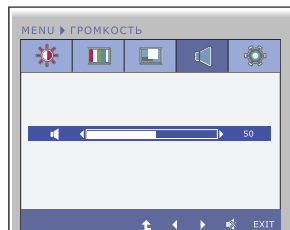

### ГРОМКОСТЬ



Регулировка громкости наушников/динамиков.

- **EXIT** : Выход
- ◀ : Уменьшение
- ▶ : Увеличение
- 🔇 : без звука
- ⬆ : Выполните перезапуск для выбора вложенного меню

| Главное меню  | Вложенное меню                                     | Описание  |
|---|--|---|
|  <p><b>ДРУГИЕ</b></p>   | <p><b>ЯЗЫК</b></p> <p><b>ИНДИКАТОР ПИТАНИЯ</b></p> | <p>Выбор языка для названий элементов управления.</p> <p>С помощью этой функции можно <b>ВКЛЮЧИТЬ</b> или <b>ВЫКЛЮЧИТЬ</b> индикатор питания на передней панели монитора. Если установить значение <b>ВЫКЛ</b>, индикатор выключается через 15 секунд. Установить значение <b>ВКЛ</b> можно в любой момент, и индикатор питания автоматически включится.</p>  |
| <ul style="list-style-type: none"> <li>■ <b>EXIT</b> : Выход</li> <li>■ ◀ : Уменьшение</li> <li>■ ▶ : Увеличение</li> <li>■ ▼ : Выбор другого вложенного меню</li> <li>■ ⬆ : Выполните перезапуск для выбора вложенного меню</li> </ul> | <p><b>БАЛАНС БЕЛОГО</b></p>                        | <p>Если выходной сигнал видеокарты не соответствует техническим требованиям, уровень цвета может ухудшиться вследствие искажения видеосигнала. При использовании этой функции уровень сигнала регулируется так, чтобы он соответствовал стандартному уровню выходного сигнала видеокарты для обеспечения оптимального изображения. Используйте эту функцию, когда на экране присутствуют черный и белый цвета.</p>  |
|   | <p><b>SUPER ENERGY SAVING</b></p>                  | <p>Когда функция <b>SUPER ENERGY SAVING</b> включена, энергия потребления может быть снижена на 25%. LG собирает эти данные при трансляции видео сигнала.</p>   |
|   | <p><b>ИСХОДНЫЙ ФОРМАТ</b></p>                      | <p>Установка размера экрана.</p> <ul style="list-style-type: none"> <li>- <b>ШИРОКИЙ</b> : размер экрана по размеру панели.</li> <li>- <b>ОБЫЧНЫЙ</b> : автоматическая настройка соотношения сторон в соответствии с входным сигналом изображения.</li> </ul> <div style="display: flex; justify-content: space-around; align-items: center;"> <div style="text-align: center;">  <p><b>ШИРОКИЙ</b></p> </div> <div style="text-align: center;">  <p><b>ОБЫЧНЫЙ</b></p> </div> </div> |
|   | <p><b>ЗАВОДСКИЕ УСТАНОВКИ</b></p>                  | <p>Установка размера экрана.</p> <p>* Настройка <b>ИСХОДНЫЙ ФОРМАТ</b> отключается при использовании рекомендованного разрешения 1920 x 1080 для входного сигнала.</p> <p>Возвращение ко всем заводским настройкам по умолчанию, кроме настройки <b>ЯЗЫК</b>. Для немедленного восстановления настроек нажмите кнопку ◀ ▶.</p>  |

## ПРИМЕЧАНИЕ

- Если это не улучшает изображение, восстановите заводские настройки. При необходимости используйте функцию **WHITE BALANCE** (**БАЛАНС БЕЛОГО**) еще раз. Эта функция доступна только при аналоговом входном сигнале.

- ■ ■ Вы уже познакомились с процедурой выбора параметра и настройки с помощью системы OSD. Ниже приведены значки всех элементов меню, их названия и описания.

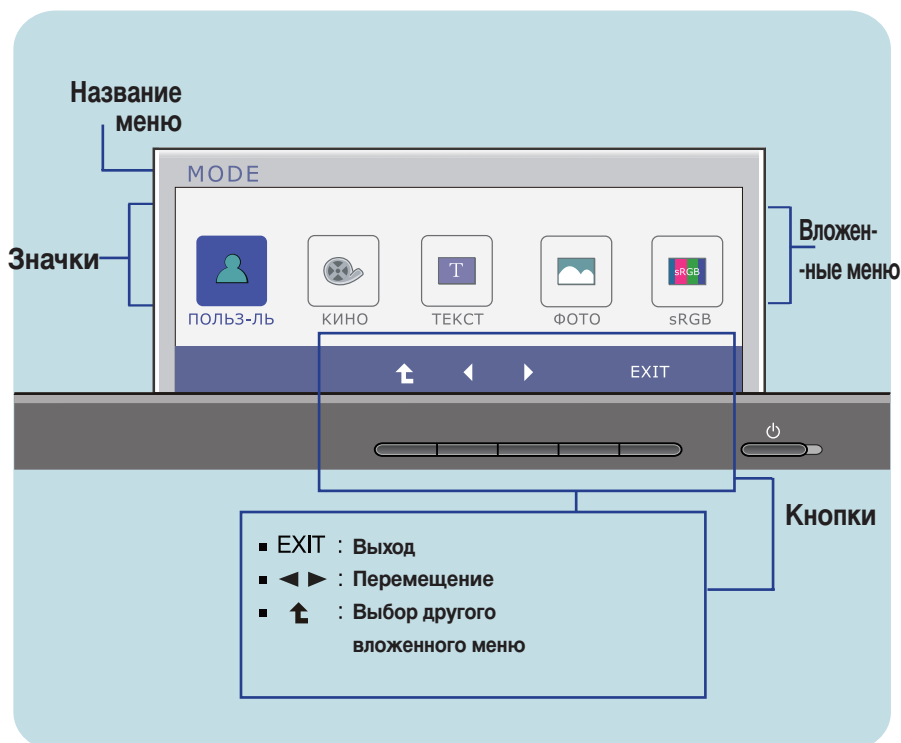
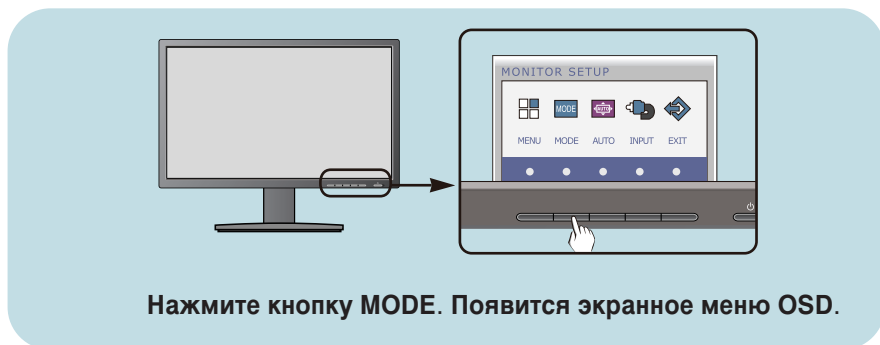

## ПРИМЕЧАНИЕ

- Наборы языков экранного меню (OSD) и руководства пользователя могут не совпадать.

Главное меню

Вложенное меню

Описание

MODE

## MODE

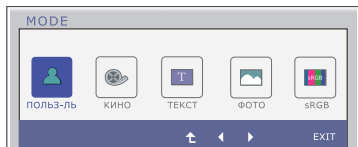

**ПОЛЬЗ-ЛЬ** В этом режиме пользователь может настроить каждый элемент. Можно настроить цветовой режим главного меню.

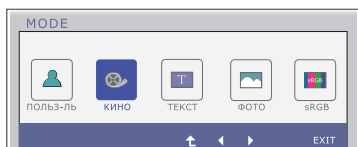

**КИНО** В этом режиме экран настраивается для лучшего отображения видео.

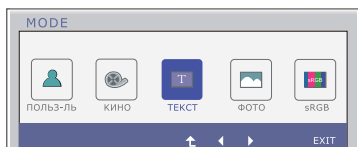

**ТЕКСТ** В этом режиме экран настраивается для лучшей работы с текстом.

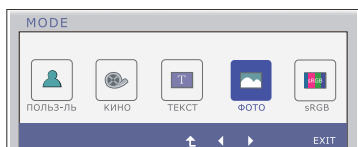

**ФОТО** В этом режиме экран настраивается для лучшего отображения фотографий.

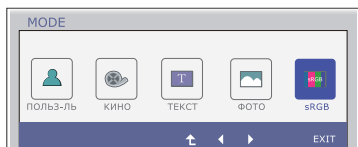

**sRGB** В этом режиме экран имеет стандартные настройки sRGB.

- **EXIT** : Выход
- ◀ ▶ : Перемещение
- ⬆ : Выполните перезапуск для выбора вложенного меню

Прежде чем обращаться в сервисный центр, проверьте следующее.

| Нет изображения  |  |
|--|--|
| <ul style="list-style-type: none"><li>● Подсоединен ли кабель питания монитора к сети?</li><li>● Горит ли индикатор питания?</li><li>● Мигает ли индикатор питания?</li><li>● На экране появилось сообщение “ВНЕ ДИАПАЗОНА”?</li><li>● На экране появилось сообщение “ПРОВЕРЬТЕ КАБЕЛЬ”?</li></ul> | <ul style="list-style-type: none"><li>● Проверьте, правильно ли кабель питания включен в розетку.</li><li>● Нажмите кнопку питания.</li><li>● Если монитор работает в энергосберегающем режиме, чтобы вернуть изображение, подвигайте мышь или нажмите любую клавишу на клавиатуре.</li><li>● Попробуйте включить компьютер.</li><li>● Это сообщение появляется, если сигнал с видеоплаты находится вне диапазона частот кадровой или строчной развертки монитора. См. раздел “Спецификации” этой инструкции и повторите настройку монитора.</li><li>● Это сообщение появляется, если сигнальный кабель монитора не подсоединен к компьютеру. Проверьте сигнальный кабель и повторите попытку.</li></ul> |

| На экране появилось сообщение “МЕНЮ ЗАБЛОКИРОВАНО”?   |   |
|---|---|
| <ul style="list-style-type: none"><li>● Когда вы нажали кнопку, на экране появилось сообщение "МЕНЮ ЗАБЛОКИРОВАНО"?</li></ul> | <ul style="list-style-type: none"><li>● Чтобы случайно не изменить настройки управления, их можно заблокировать. Снять блокировку экранного меню OSD можно в любое время. Для этого достаточно удерживать кнопку MENU в течение нескольких секунд. Появится сообщение <b>МЕНЮ РАЗБЛОКИРОВАНО</b>.</li></ul> |

## Неправильное изображение

- |   |   |
|---|---|
| <ul style="list-style-type: none"><li>● <b>Неправильное изображение</b></li><br/><li>● <b>На экранном фоне видны вертикальные полосы.</b></li><br/><li>● <b>На изображении видны горизонтальные искажения или символы изображены нечетко.</b></li></ul> | <ul style="list-style-type: none"><li>● Нажмите кнопку <b>AUTO</b>, чтобы автоматически выбрать наилучшие настройки для изображения. Если это не даст результатов, отрегулируйте положение изображения на экране с помощью значков настройки положения по горизонтали и по вертикали.</li><br/><li>● Нажмите кнопку <b>AUTO</b>, чтобы автоматически выбрать наилучшие настройки для изображения. Если это не даст результатов, уменьшите вертикальные полосы с помощью значка <b>ЧАСТОТА</b> на экране.</li><br/><li>● Нажмите кнопку <b>AUTO</b>, чтобы автоматически выбрать наилучшие настройки для изображения. Если это не даст результатов, уменьшите горизонтальные полосы с помощью значка <b>ФАЗА</b> на экране.</li><li>● Откройте <b>Панель управления --&gt; Экран --&gt; Настройка</b> и выберите расширение, рекомендованное для дисплея, или настройте изображение на дисплее так, чтобы достичь наилучшего качества. Установите настройку цвета выше True Color (24 бита).</li></ul> |
|---|---|

## ВАЖНО

- Выберите **Панель управления --> Экран --> Настройка** и проверьте, не изменились ли частота или разрешение. Если сообщение появилось, выберите для своей видеоплаты рекомендованное разрешение.
- Если не выбрано рекомендуемое разрешение (оптимальное разрешение), буквы могут быть нечеткими, а изображение может потускнеть, исказиться или сместиться. Убедитесь в том, что выбрано рекомендуемое разрешение.
- Этот способ настройки может отличаться в зависимости от компьютера и операционной системы. Упомянутое выше разрешение может не поддерживаться видеоплатой. В этом случае обратитесь к производителю компьютера или видеоплаты.



## Неправильное изображение

### ● Неправильный или монохромный цвет на экране.

- Проверьте, правильно ли подсоединен сигнальный кабель, и, если потребуется, закрутите винты с помощью отвертки.
- Убедитесь, что видеокарта правильно вставлена в разъем.
- Выберите Панель **управления -- Настройка** и установите глубину цвета выше True Color (24 бита).

### ● Мерцание экрана.

- Проверьте, настроен ли экран на чересстрочный режим. Если настроен, выберите рекомендованное разрешение.

## На экране появилось сообщение “Неизвестный монитор, обнаружен монитор стандарта Plug&Play (VESA DDC)”?

### ● Драйвер монитора установлен?

- Обязательно установите драйвер монитора с прилагаемого компакт-диска или дискеты. Драйвер также можно загрузить с нашего веб-узла: <http://www.lg.com>.
- Проверьте, поддерживает ли видеокарта функцию Plug&Play.

|                                 |  |   |  |              |               |               |                          |                          |               |                                |                          |  |                                 |  |                |                         |                        |                           |                       |  |
|---------------------------------|--|---|--|--------------|---------------|---------------|--------------------------|--------------------------|---------------|--------------------------------|--------------------------|--|---------------------------------|--|----------------|-------------------------|------------------------|---------------------------|-----------------------|--|
| <b>Экран</b>                    | 58,4 см (23 дюймов), плоскоэкранный, жидкокристаллический, с активной TFT-матрицей / Антибликовое покрытие<br>Видимый размер по диагонали : 58,4 см<br>(Шаг зерна) 0,265 X 0,265 мм  |   |  |              |               |               |                          |                          |               |                                |                          |  |                                 |  |                |                         |                        |                           |                       |  |
| <b>Вход синхронизации</b>       | <b>Частота строчной развертки</b>  | 30 кГц в 83 кГц (выбирается автоматически)                        |  |              |               |               |                          |                          |               |                                |                          |  |                                 |  |                |                         |                        |                           |                       |  |
|                                 | <b>Частота кадровой развертки</b>  | 56 Гц в 75 Гц (выбирается автоматически)                          |  |              |               |               |                          |                          |               |                                |                          |  |                                 |  |                |                         |                        |                           |                       |  |
|                                 | <b>Входной сигнал</b>  | Раздельная синхронизация<br>Цифровой                              |  |              |               |               |                          |                          |               |                                |                          |  |                                 |  |                |                         |                        |                           |                       |  |
| <b>Вход видеосигнала</b>        | <b>Подача сигнала</b>  | 15-контактный разъем D-Sub<br>Разъем DVI - D (цифровой)           |  |              |               |               |                          |                          |               |                                |                          |  |                                 |  |                |                         |                        |                           |                       |  |
|                                 | <b>Входной сигнал</b>  | Аналоговый сигнал RGB, (размах амплитуды 0,7 В/75 Ом)<br>Цифровой |  |              |               |               |                          |                          |               |                                |                          |  |                                 |  |                |                         |                        |                           |                       |  |
| <b>Разрешение</b>               | <b>Макс. Рекомендуемый</b>   | VESA 1920 x 1080 @ 60 Гц<br>VESA 1920 x 1080 @ 60 Гц              |  |              |               |               |                          |                          |               |                                |                          |  |                                 |  |                |                         |                        |                           |                       |  |
| <b>Plug&amp;Play</b>            | DDC 2B (Цифровой), DDC 2AB (Аналоговый)  |   |  |              |               |               |                          |                          |               |                                |                          |  |                                 |  |                |                         |                        |                           |                       |  |
| <b>Потребляемая мощность</b>    | <b>Включено</b>  | : 35 Вт(Типовой)  |  |              |               |               |                          |                          |               |                                |                          |  |                                 |  |                |                         |                        |                           |                       |  |
|                                 | <b>Режим ожидания</b>  | ≤ 0,3 Вт  |  |              |               |               |                          |                          |               |                                |                          |  |                                 |  |                |                         |                        |                           |                       |  |
|                                 | <b>Режим отключения</b>  | ≤ 0,3 Вт  |  |              |               |               |                          |                          |               |                                |                          |  |                                 |  |                |                         |                        |                           |                       |  |
| <b>Габариты и вес</b>           | <table border="1"> <tr> <td></td> <td>с подставкой</td> <td>без подставки</td> </tr> <tr> <td><b>Ширина</b></td> <td>54,82 см ( 21,58 дюйма )</td> <td>54,82 см ( 21,58 дюйма )</td> </tr> <tr> <td><b>Высота</b></td> <td>36,67 см ( 14,43 дюйма )(Мин.)</td> <td>33,49 см ( 13,18 дюйма )</td> </tr> <tr> <td></td> <td>47,67 см ( 18,76 дюйма )(Макс.)</td> <td></td> </tr> <tr> <td><b>Глубина</b></td> <td>22,44 см ( 8,83 дюйма )</td> <td>5,63 см ( 2,21 дюйма )</td> </tr> <tr> <td><b>Вес (без упаковки)</b></td> <td colspan="2">4,8 кг ( 10,64 фунта)</td> </tr> </table> |   |  | с подставкой | без подставки | <b>Ширина</b> | 54,82 см ( 21,58 дюйма ) | 54,82 см ( 21,58 дюйма ) | <b>Высота</b> | 36,67 см ( 14,43 дюйма )(Мин.) | 33,49 см ( 13,18 дюйма ) |  | 47,67 см ( 18,76 дюйма )(Макс.) |  | <b>Глубина</b> | 22,44 см ( 8,83 дюйма ) | 5,63 см ( 2,21 дюйма ) | <b>Вес (без упаковки)</b> | 4,8 кг ( 10,64 фунта) |  |
|                                 | с подставкой   | без подставки   |  |              |               |               |                          |                          |               |                                |                          |  |                                 |  |                |                         |                        |                           |                       |  |
| <b>Ширина</b>                   | 54,82 см ( 21,58 дюйма )   | 54,82 см ( 21,58 дюйма )  |  |              |               |               |                          |                          |               |                                |                          |  |                                 |  |                |                         |                        |                           |                       |  |
| <b>Высота</b>                   | 36,67 см ( 14,43 дюйма )(Мин.)   | 33,49 см ( 13,18 дюйма )  |  |              |               |               |                          |                          |               |                                |                          |  |                                 |  |                |                         |                        |                           |                       |  |
|                                 | 47,67 см ( 18,76 дюйма )(Макс.)  |   |  |              |               |               |                          |                          |               |                                |                          |  |                                 |  |                |                         |                        |                           |                       |  |
| <b>Глубина</b>                  | 22,44 см ( 8,83 дюйма )  | 5,63 см ( 2,21 дюйма )  |  |              |               |               |                          |                          |               |                                |                          |  |                                 |  |                |                         |                        |                           |                       |  |
| <b>Вес (без упаковки)</b>       | 4,8 кг ( 10,64 фунта)  |   |  |              |               |               |                          |                          |               |                                |                          |  |                                 |  |                |                         |                        |                           |                       |  |
| <b>Углы наклона и поворота</b>  | <b>Ширина</b>  | -5° в 15°   |  |              |               |               |                          |                          |               |                                |                          |  |                                 |  |                |                         |                        |                           |                       |  |
|                                 | <b>Высота</b>  | 356°  |  |              |               |               |                          |                          |               |                                |                          |  |                                 |  |                |                         |                        |                           |                       |  |
|                                 | <b>Глубина</b>   | 110 мм / 4,33 дюйма   |  |              |               |               |                          |                          |               |                                |                          |  |                                 |  |                |                         |                        |                           |                       |  |
| <b>Питание</b>                  | 100 - 240 В переменного тока 50 / 60 Гц 1,0 А  |   |  |              |               |               |                          |                          |               |                                |                          |  |                                 |  |                |                         |                        |                           |                       |  |
| <b>Условия окружающей среды</b> | <b>При работе</b>  | Температура 10 °С в 35 °С<br>Влажность 10 в 80 %, без конденсации |  |              |               |               |                          |                          |               |                                |                          |  |                                 |  |                |                         |                        |                           |                       |  |
|                                 | <b>При хранении</b>  | Температура -20 °С в 60 °С<br>Влажность 5 в 90 %, без конденсации |  |              |               |               |                          |                          |               |                                |                          |  |                                 |  |                |                         |                        |                           |                       |  |
| <b>Основание подставки</b>      | Стационарное ( <input type="checkbox"/> ), Съемное ( <input type="checkbox"/> )  |   |  |              |               |               |                          |                          |               |                                |                          |  |                                 |  |                |                         |                        |                           |                       |  |
| <b>Кабель питания</b>           | Для розетки сети питания   |   |  |              |               |               |                          |                          |               |                                |                          |  |                                 |  |                |                         |                        |                           |                       |  |

## ПРИМЕЧАНИЕ

- Информация в этом документе может быть изменена без предварительного уведомления.

## Заводские установки (Разрешение)

|     | Режимы дисплея<br>(разрешение) | Частота строчной<br>развертки (кГц) | Частота кадровой<br>развертки (Гц) |
|-----|--------------------------------|-------------------------------------|------------------------------------|
| 1   | 720 x 400                      | 31,468                              | 70                                 |
| 2   | 640 x 480                      | 31,469                              | 60                                 |
| 3   | 640 x 480                      | 37,500                              | 75                                 |
| 4   | 800 x 600                      | 37,879                              | 60                                 |
| 5   | 800 x 600                      | 46,875                              | 75                                 |
| 6   | 1024 x 768                     | 48,363                              | 60                                 |
| 7   | 1024 x 768                     | 60,123                              | 75                                 |
| 8   | 1152 x 864                     | 67,500                              | 75                                 |
| 9   | 1280 x 1024                    | 63,981                              | 60                                 |
| 10  | 1280 x 1024                    | 79,976                              | 75                                 |
| 11  | 1680 x 1050                    | 65,290                              | 60                                 |
| *12 | 1920 x 1080                    | 67,500                              | 60                                 |

\* Рекомендуемый режим

## Индикация

| Режим            | Цвет светодиода |
|------------------|-----------------|
| Включено         | Синий           |
| Режим ожидания   | Мигает синим    |
| Режим отключения | Выключен        |

# Установка пластины для настенного крепления

Этот продукт соответствует спецификациям пластины для настенного крепления или устройства смены положения.



1. гда вы кладете монитор экраном вниз, необходимо подложить мягкую ткань или подушку.



2. Верхняя часть монитора и стойка могут быть разделены с помощью отвертки.

## 3. Установка пластины для настенного крепления.

### Пластина для настенного крепления (продается отдельно)

Это кронштейн или настенное крепление, соединяющееся с пластиной для настенного крепления.

Дополнительные сведения см. в руководстве пользователя вместе с пластиной для настенного крепления.

Кронштейн для стенного крепления

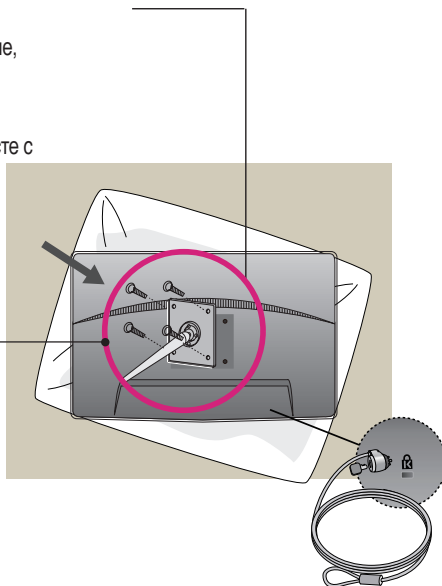

Расстояние между отверстиями: 75 мм x 75 мм

### Отверстие для защитного замка

#### Kensington

Для прикрепления защитного кабеля, который можно приобрести отдельно в компьютерных магазинах.

### ПРИМЕЧАНИЕ

- Расстояния по вертикали и горизонтали между отверстиями под крепеж и размеры винтов соответствуют стандарту VESA.
- Используйте стандарт VESA, согласно указанным ниже инструкциям.
  - \* 784,8 мм и менее (30,9 дюйма)
    - Кронштейн для стенного крепления Толщина: 2,6 мм
    - Винт: Ф 4,0 мм x шаг резьбы 0,7 мм x длина 10 мм
  - \* 787,4 мм и более (31,0 дюйма)
    - Используйте кронштейн стенного крепления и винты стандарта VESA.



Перед использованием устройства прочтите меры предосторожности. Держите руководство пользователя на компакт-диске под рукой, чтобы обращаться к нему в дальнейшем. Модель и серийный номер находится на задней или одной из боковых сторон устройства. Запишите их ниже на случай, если вам в дальнейшем потребуется обслуживание.

МОДЕЛЬ \_\_\_\_\_

СЕРИЙНЫЙ НОМЕР \_\_\_\_\_

ENERGY STAR is a set of power-saving guidelines issued by the U.S. Environmental Protection Agency(EPA).



As an ENERGY STAR Partner LGE U. S. A.,Inc. has determined that this product meets the ENERGY STAR guidelines for energy efficiency.