

Bedienungs- anleitung

AMBIANO

DOPPELSCHLITZ-TOASTER





Inhaltsverzeichnis

Übersicht	4
Verwendung	5
Lieferumfang/Geräteteile	6
Allgemeines	7
Bedienungsanleitung lesen und aufbewahren	7
Zeichenerklärung.....	7
Sicherheit	8
Bestimmungsgemäßer Gebrauch	8
Sicherheitshinweise.....	8
Lieferumfang prüfen	12
Vor dem ersten Gebrauch	12
Auspacken und Aufstellen	12
Aufheizen	13
Tipps und Hinweise zum Gebrauch	14
Gebrauch	14
Toasten	14
Brötchen aufbacken.....	15
Brot auftoasten	16
Gefrorenes Brot toasten.....	17
Feststeckendes Brot aus dem Röstschaft entfernen	17
Stichwort „Acrylamid“	18
Reinigen	18
Gehäuse reinigen	18
Krümelschublade reinigen	19
Fehlersuche	19
Technische Daten	20
Konformitätserklärung	20
Entsorgung	20
Garantiekarte	21
Garantiebedingungen	22

A

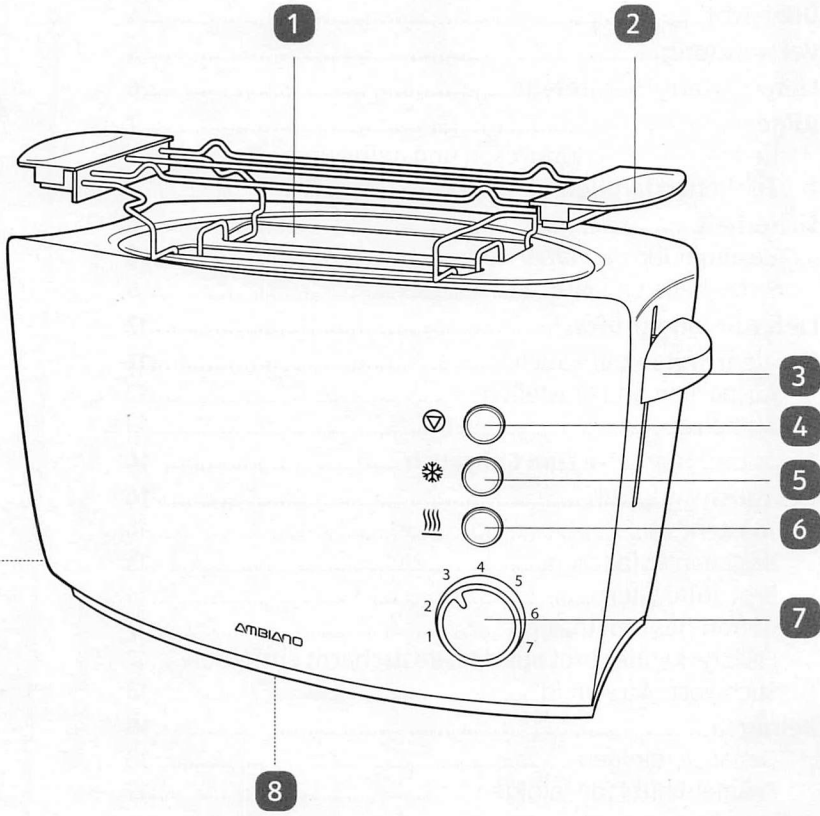

B

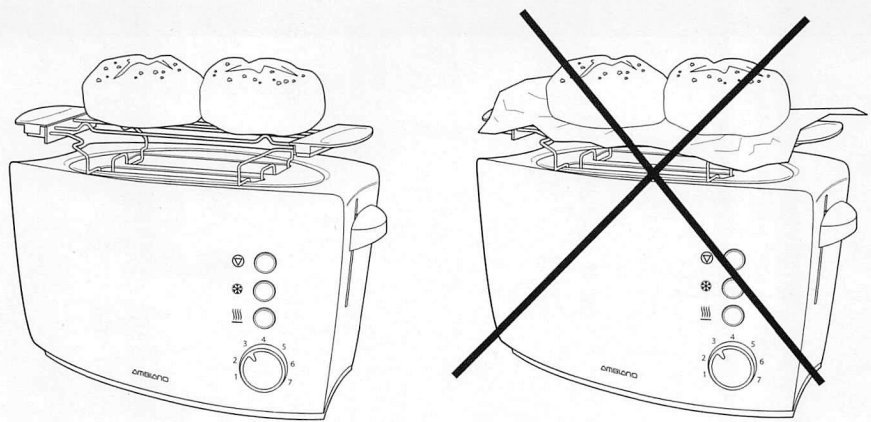

C

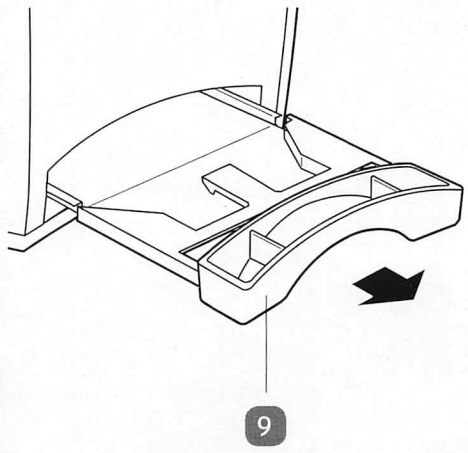



Lieferumfang/Geräteteile

- 1 Röstschacht
- 2 Brötchenaufsatz
- 3 Bedienhebel
- 4 Stopp-Taste 
- 5 Auftau-Taste 
- 6 Auftoast-Taste 
- 7 Bräunungsregler
- 8 Kabelaufwicklung
- 9 Krümelschublade



Beachten Sie:

- Die Stopp-Taste  leuchtet, sobald der Bedienhebel nach unten gedrückt wurde.
- Die Auftau - und die Auftoast-Taste  leuchten, wenn die jeweilige Funktion aktiviert wurde.

Allgemeines

Bedienungsanleitung lesen und aufbewahren



Diese Bedienungsanleitung gehört zu diesem Toaster. Sie enthält wichtige Informationen zur Inbetriebnahme und Handhabung.

Lesen Sie die Bedienungsanleitung, insbesondere die Sicherheitshinweise, sorgfältig durch, bevor Sie den Toaster einsetzen.

Die Nichtbeachtung dieser Bedienungsanleitung kann zu schweren Verletzungen oder Schäden am Toaster führen.

Die Bedienungsanleitung basiert auf den in der Europäischen Union gültigen Normen und Regeln. Beachten Sie im Ausland auch landesspezifische Richtlinien und Gesetze.

Bewahren Sie die Bedienungsanleitung für die weitere Nutzung auf. Wenn Sie den Toaster an Dritte weitergeben, geben Sie unbedingt diese Bedienungsanleitung mit.

Zeichenerklärung

Die folgenden Symbole und Signalworte werden in dieser Bedienungsanleitung, auf dem Toaster oder auf der Verpackung verwendet.

⚠️ WARNUNG!

Dieses Signalsymbol-/wort bezeichnet eine Gefährdung mit einem mittleren Risikograd, die, wenn sie nicht vermieden wird, den Tod oder eine schwere Verletzung zur Folge haben kann.

HINWEIS!

Dieses Signalsymbol-/wort warnt vor möglichen Sachschäden.



Dieses Symbol gibt Ihnen nützliche Zusatzinformationen zum Zusammenbau oder zum Betrieb.



Konformitätserklärung (siehe Kapitel „Konformitätserklärung“): Mit diesem Symbol gekennzeichnete Produkte erfüllen alle anzuwendenden Gemeinschaftsvorschriften des Europäischen Wirtschaftsraums.



Der Hersteller dieses Produktes hat die gesetzlichen Abgaben für die Altstoffverwertung vorab entrichtet. Er ist daher von der gesetzlichen Verpflichtung befreit, Verpackungen kostenlos zurückzunehmen.



Geprüfte Sicherheit: Produkte, die mit diesem Symbol gekennzeichnet sind, entsprechen den Anforderungen des deutschen Produktsicherheitsgesetzes (ProdSG).

Sicherheit

Bestimmungsgemäßer Gebrauch

Dieser Toaster dient:

- zum Toasten von Brotwaren wie Toastbrot, Brötchen, dickerer Scheiben Schnittbrot u. Ä.
- zum Erwärmen von Lebensmitteln, die speziell dafür vorgesehen sind.

Das Gerät ist für die Verwendung im Privathaushalt und die dort üblicherweise anfallenden Mengen konzipiert. Für eine gewerbliche oder haushaltsähnliche Benutzung in Küchen für Mitarbeiter in Läden, Büros und anderen gewerblichen Bereichen, in landwirtschaftlichen Anwesen, durch Kunden in Hotels, Motels oder anderen Wohneinrichtungen oder in Frühstückspensionen ist der Toaster ungeeignet.

Verwenden Sie den Toaster ausschließlich mit Originalzubehör und nur wie in dieser Bedienungsanleitung beschrieben. Jede andere Verwendung gilt als nicht bestimmungsgemäß und kann zu Sachschäden oder sogar zu Personenschäden führen. Der Toaster ist kein Kinderspielzeug. Der Hersteller oder Händler übernimmt keine Haftung für Schäden, die durch nicht bestimmungsgemäßen oder falschen Gebrauch entstanden sind.

Sicherheitshinweise

⚠️ WARNUNG!

Stromschlaggefahr!

Fehlerhafte Elektroinstallation oder zu hohe Netzspannung können zu elektrischem Stromschlag führen.

- Schließen Sie den Toaster nur an, wenn die Netzspannung der Steckdose mit der Angabe auf dem Typenschild übereinstimmt.
- Schließen Sie den Toaster nur an eine gut zugängliche Steckdose an, damit Sie ihn bei einem Störfall schnell vom Stromnetz trennen können.
- Betreiben Sie den Toaster nicht, wenn er sichtbare Schäden aufweist oder das Netzkabel bzw. der Netzstecker defekt ist.

- Wenn das Netzkabel dieses Gerätes beschädigt wird, muss es durch den Hersteller, seinen Kundendienst oder eine ähnlich qualifizierte Person ersetzt werden, um Gefährdungen zu vermeiden.
- Öffnen Sie das Gehäuse nicht, sondern überlassen Sie die Reparatur Fachkräften. Wenden Sie sich dazu an eine Fachwerkstatt. Bei eigenständig durchgeführten Reparaturen, unsachgemäßem Anschluss oder falscher Bedienung sind Haftungs- und Garantieansprüche ausgeschlossen.
- Bei Reparaturen dürfen nur Teile verwendet werden, die den ursprünglichen Gerätedaten entsprechen. In diesem Toaster befinden sich elektrische und mechanische Teile, die zum Schutz gegen Gefahrenquellen unerlässlich sind.
- Der Toaster darf nicht mit einer externen Zeitschaltuhr oder separatem Fernwirksystem betrieben werden.
- Tauchen Sie weder den Toaster noch Netzkabel oder -stecker in Wasser oder andere Flüssigkeiten.
- Ziehen Sie den Netzstecker aus der Steckdose:
 - wenn Sie den Toaster nicht benutzen,
 - nach jedem Gebrauch,
 - bevor Sie den Toaster reinigen oder wegstellen,
 - wenn während des Betriebes eine Störung auftritt,
 - bei Gewitter.
- Fassen Sie den Netzstecker niemals mit feuchten Händen an.
- Ziehen Sie den Netzstecker nie am Netzkabel aus der Steckdose, sondern fassen Sie immer den Netzstecker an.
- Verwenden Sie das Netzkabel nie als Tragegriff.
- Halten Sie den Toaster, den Netzstecker und das Netzkabel von offenem Feuer und heißen Flächen fern.
- Verlegen Sie das Netzkabel so, dass es nicht zur Stolperfalle wird.
- Wickeln Sie das Netzkabel vor jedem Gebrauch vollständig ab. Achten Sie dabei darauf, dass das Stromkabel nicht durch scharfe Kanten oder heiße Gegenstände beschädigt wird.
- Betreiben Sie den Toaster nicht im Freien.

⚠️ WARNUNG!

Gefahren für Kinder und Personen mit verringerten physischen, sensorischen oder mentalen Fähigkeiten (beispielsweise teilweise Behinderte, ältere Personen mit Einschränkung ihrer physischen und mentalen Fähigkeiten) oder Mangel an Erfahrung und Wissen (beispielsweise ältere Kinder).

- Dieses Gerät kann von Kindern ab 8 Jahren und darüber und von Personen mit reduzierten physischen, sensorischen oder mentalen Fähigkeiten oder Mangel an Erfahrung und/oder Wissen benutzt werden, wenn sie beaufsichtigt oder bezüglich des sicheren Gebrauchs des Gerätes unterwiesen wurden und die daraus resultierenden Gefahren verstanden haben. Kinder dürfen nicht mit dem Gerät spielen. Reinigung und Benutzerwartung dürfen nicht von Kindern durchgeführt werden, es sei denn, sie sind acht Jahre oder älter und werden beaufsichtigt.
- Halten Sie Kinder jünger als acht Jahre vom Toaster und dem Netzkabel fern.
- Lassen Sie den Toaster während des Betriebs nicht unbeaufsichtigt.
- Lassen Sie Kinder nicht mit der Verpackungsfolie spielen. Sie können sich beim Spielen darin verfangen und ersticken.

⚠️ WARNUNG!**Brand- und Verbrennungsgefahr!**

Während des Gebrauchs tritt heiße Luft aus dem Toaster aus und Teile des Toasters werden heiß.

- Decken Sie den Toaster niemals ab, während Sie ihn benutzen oder wenn er noch heiß vom Gebrauch ist. Auch der Brötchenaufsatz darf nicht abgedeckt werden (z. B. mit Alufolie).
- Legen Sie die zu röstenden Brotwaren nie direkt auf den Toaster bzw. die Röstschächte. Ansonsten könnte sich die Hitze im Gerät stauen.

- Betreiben Sie den Toaster nicht unbeaufsichtigt.
- Die Krümelshublade muss während des Gebrauchs eingesteckt sein.
- Das Gerät wird während des Gebrauchs heiß. Berühren Sie es nicht und lassen Sie es vollständig abkühlen, bevor Sie es umstellen, reinigen oder wegstellen.
- Das Gerät verfügt über eine zusätzliche, automatische Temperatur-Abschaltung. Bei Überhitzung durch Fehlgebrauch wird der laufende Toastvorgang beendet. Das Toasten kann erst nach erfolgter Abkühlung auf Raumtemperatur normal fortgesetzt werden.
- Getoastete Brotwaren können sehr heiß sein. Lassen Sie sie abkühlen oder verwenden Sie einen Topflappen, um die Brotwaren anzufassen.
- Fassen Sie das getoastete Brot mittig an und entnehmen Sie es erst dann, wenn es vom Gerät angehoben wurde.
- Stellen Sie das Gerät so auf, dass die beim Gebrauch auftretende Wärme aus dem Gerät rundum gut abziehen kann. Stellen Sie das Gerät nicht unter einen Hängeschrank oder in eine Ecke.
- Toasten Sie Brot oder Brötchen wegen der Brandgefahr nie mehrfach. Nutzen Sie zum erneuten „Aufknuspern“ ausschließlich die Auftoast-Funktion.
- Wenn sich der Toaster nach einigen Minuten nicht automatisch ausschaltet, drücken Sie die Stopp-Taste oder ziehen den Netzstecker aus der Steckdose. Das gilt auch, wenn Rauch aus dem Gerät steigt.
- Toasten Sie keine Brotwaren wie Knäckebrot, Zwieback, o. Ä. Bereits mit Fett, Butter oder ähnlichem bestrichene sowie noch in Folie eingepackte Brotwaren dürfen ebenfalls nicht getoastet werden.

HINWEIS!**Beschädigungsgefahr!**

Unsachgemäßer Umgang mit dem Toaster kann zu Beschädigungen des Toasters oder anderen Gegenständen führen.

- Stellen Sie den Toaster auf einen stabilen, ebenen Untergrund. Achten Sie dabei auf einen ausreichend großen Abstand zu starken Wärmequellen wie Herdplatten, Heizungsrohren etc.
- An der Unterseite des Toasters befinden sich Gummifüße. Da Oberflächen aus den verschiedensten Materialien bestehen und mit den unterschiedlichsten Pflegemitteln behandelt werden, kann es nicht völlig ausgeschlossen werden, dass manche dieser Stoffe Bestandteile enthalten, die die Gummifüße angreifen und aufweichen. Legen Sie ggf. eine rutschfeste Unterlage unter den Toaster.

Lieferumfang prüfen

1. Nehmen Sie den Toaster aus der Verpackung.
2. Kontrollieren Sie, ob der Toaster oder die Einzelteile Schäden aufweisen. Ist dies der Fall, benutzen Sie den Toaster nicht. Wenden Sie sich an den Hersteller über die auf der Garantiekarte angegebene Serviceadresse.
3. Kontrollieren Sie, ob alle Teile vorhanden sind (siehe **Abb. A**).

Vor dem ersten Gebrauch**Auspacken und Aufstellen****⚠️ WARNUNG!****Brandgefahr!**

Der Toaster wird während des Betriebs heiß!

- Brot kann brennen. Verwenden Sie deshalb den Toaster nie in der Nähe oder unterhalb von brennbaren Materialien wie Gardinen.

1. Nehmen Sie das eingepackte Gerät aus dem Karton.
2. Wickeln Sie das Stromkabel von der Kabelaufwicklung **8** ab. Diese befindet sich an der Unterseite des Toasters.
3. Führen Sie das Kabel durch die Kabel-Aussparung.
4. Stellen Sie den Toaster auf eine stabile, ebene und wärmebeständige Fläche. Die beim Gebrauch auftretende Wärme muss rundum gut abziehen können.
5. Stecken Sie den Netzstecker in eine gut zugängliche Steckdose mit Schutzkontakten.

Aufheizen

WARNUNG!

Verbrennungsgefahr!

Der Toaster wird während des Betriebs heiß!

- Decken Sie den Toaster und den Brötchenhalter niemals ab, während Sie ihn benutzen oder wenn er noch heiß vom Gebrauch ist.
- Betreiben Sie den Toaster nicht unbeaufsichtigt. Dabei muss die Krümelschublade immer eingesteckt sein.
- Das Gerät wird während des Gebrauchs heiß. Berühren Sie es nicht und lassen Sie es vollständig abkühlen, bevor Sie es umstellen, reinigen oder wegstellen.



- Beim ersten Gebrauch kann es zu einer leichten Geruchsentwicklung kommen, die bald darauf verfliegt. Sorgen Sie für ausreichende Belüftung, z. B. über ein geöffnetes Fenster.
- Der Bedienhebel rastet nur ein, wenn der Stecker des Toasters in eine stromführende Steckdose eingesteckt ist.

Heizen Sie vor dem ersten Gebrauch das Gerät 4x auf, ohne Brotwaren zu toasten.

1. Stellen Sie den Bräunungsregler **7** auf die höchste Stufe.
2. Drücken Sie den Bedienhebel **3** herunter.
3. Wiederholen Sie diesen Vorgang 3x, nachdem sich das Gerät jeweils ausgeschaltet und einen Moment abgekühlt hat.
4. Spülen Sie den Brötchenaufsatz **2** in warmem Wasser mit etwas handelsüblichem Spülmittel und trocknen Sie ihn danach vollständig ab.

Anschließend ist der Toaster gebrauchsbereit.

Tipps und Hinweise zum Gebrauch

- Verwenden Sie eine niedrigere Bräunungsstufe, wenn Sie trockenes Brot bräunen, da trockenes Brot schneller bräunt als frisches Brot.
- Die automatische Zentrierung sorgt dann dafür, dass die Brot- oder Toastscheiben mittig zwischen den Heizstäben gehalten werden und gleichmäßig bräunen.
- Nach dem Toasten werden die Brotscheiben automatisch angehoben, damit sie leichter entnommen werden können (Liftfunktion).
- Warten Sie zwischen zwei Toastvorgängen mindestens eine halbe Minute. Der Toast wird dadurch gleichmäßiger gebräunt und Sie vermeiden, dass der Toaster überhitzt.
- Für dunkleres Brot wählen Sie einen höheren Bräunungsgrad als beispielsweise für Weißbrot.
- Die Ziffern des Bräunungsreglers sind keine Zeitangaben. Sie dienen lediglich als Anhaltspunkt für den Bräunungsgrad.
- Die höchste Bräunungsstufe sollten Sie nur für große Scheiben dunkles Brot verwenden. Wenn Sie helles Brot zu stark toasten, wird es ungenießbar. Außerdem kann es zu Rauchentwicklung beim Toasten kommen. Drücken Sie in diesem Fall sofort die Stopp-Taste .
- Brotart und -dicke sowie die Temperatur beeinflussen den Bräunungsgrad. Probieren Sie zunächst einen niedrigen Bräunungsgrad aus.
- Wählen Sie eine niedrigere Bräunungsstufe, wenn Sie nur eine Scheibe toasten.
- Den Brötchenhalter können Sie auch sehr gut nutzen, um z. B. Hot-Dog oder Hamburger-Brötchen aufzutoasten.

Gebrauch

Toasten

 **WARNUNG!**

Verbrennungsgefahr!

Der Toaster wird während des Betriebs heiß!

- Das Gerät wird während des Gebrauchs heiß. Berühren Sie es nicht und lassen Sie es vollständig abkühlen, bevor Sie es umstellen, reinigen oder wegstellen.
- Getoastete Brotwaren können sehr heiß sein. Lassen Sie sie abkühlen oder verwenden Sie einen Topflappen, um die Brotwaren anzufassen.

- Legen Sie die zu röstenden Brotwaren nie direkt auf den Toaster bzw. die Röstschächte. Ansonsten könnte sich die Hitze im Gerät stauen.
- Wenn sich der Toaster nach einigen Minuten nicht automatisch ausschaltet, drücken Sie die Stopp-Taste oder ziehen Sie den Netzstecker aus der Steckdose. Das gilt auch, wenn Rauch aus dem Gerät steigt.

1. Stellen Sie den Bräunungsregler **7** auf den gewünschten Bräunungsgrad:
1 = sehr helle Bräunung
7 = sehr dunkle Bräunung (nur für große Scheiben bei dunklem Brot geeignet).
2. Stecken Sie jeweils eine Scheibe Brot in jeden Röstschacht **1**.
3. Drücken Sie den Bedienhebel **3** nach unten, bis er einrastet.
 Die Stopp-Taste  **4** leuchtet.

Sobald der gewählte Bräunungsgrad erreicht ist, schaltet sich der Toaster automatisch ab. Die Toastscheiben werden angehoben und das Leuchten der Stopp-Taste  erlischt.



Wenn Sie den Toastvorgang vorzeitig unterbrechen möchten, drücken Sie die Stopp-Taste .

Brötchen aufbacken

WARNUNG!

Brand- und Verbrennungsgefahr!

Der Toaster wird während des Betriebs heiß!

- Nach dem Gebrauch ist der Brötchenaufsatz heiß. Lassen Sie ihn abkühlen, bevor Sie ihn vom Gerät nehmen bzw. wegpacken.
- Fassen Sie den Brötchenaufsatz immer an den dafür vorgesehenen Griffen an.
- Toasten Sie Brötchen immer auf dem Brötchenhalter auf. Legen Sie Brötchen nie direkt auf den Röstschacht.
- Getoastete Brotwaren können sehr heiß sein. Verwenden Sie ggf. einen Topflappen, um die Brötchen zu wenden.

1. Klappen Sie die Abstandshalter des Brötchenaufsatzes **2** aus und stellen Sie den Brötchenaufsatz auf den Toaster (siehe **Abb. B**).
2. Legen Sie ein oder zwei Brötchen auf den Brötchenaufsatz.
3. Stellen Sie den Bräunungsregler **7** auf den gewünschten Bräunungsgrad.
4. Drücken Sie den Bedienhebel **3** nach unten, bis er einrastet.
Die Stopp-Taste  **4** leuchtet.
Sobald der gewählte Bräunungsgrad erreicht ist, schaltet sich der Toaster automatisch ab.
5. Drehen Sie die Brötchen vorsichtig um und schalten Sie den Toaster wieder ein.
Sobald der gewählte Bräunungsgrad erreicht ist, schaltet sich der Toaster automatisch ab.



- Der Bräunungsgrad ist auch abhängig von Größe und Frische des Brötchens. Beachten Sie die Bräunung.
- Warten Sie zwischen zwei Aufback-Vorgängen mindestens eine Minute, um ein Überhitzen des Toasters zu verhindern.
- Wenn Sie den Toastvorgang vorzeitig unterbrechen möchten, drücken Sie die Stopp-Taste.

Brot auftoasten



WARNUNG!

Brandgefahr!

Getoastetes Brot kann brennen.

- Nutzen Sie zum erneuten „Aufknuspern“ ausschließlich die nachfolgend beschriebene Auftoast-Funktion, da bereits getoastetes Brot bei zu viel Hitze leichter brennen kann.

Mit der Auftoast-Funktion können Sie Brot erwärmen, ohne es zu bräunen. Das ist z. B. praktisch, wenn Sie bereits getoastetes Brot nochmals erwärmen möchten.

1. Stecken Sie das Brot in den Röstschacht **1**.
2. Drücken Sie den Bedienhebel **3** nach unten, bis er einrastet.
Die Stopp-Taste  **4** leuchtet.
3. Drücken Sie die Auftoast-Taste  **6**.
Stopp- und Auftoast-Taste leuchten.







Wenn das Brot aufgewärmt und knusprig ist, schaltet sich der Toaster automatisch ab und die Brotscheiben werden angehoben.



- Der eingestellte Bräunungsgrad hat auf die Auftoast-Dauer keinen Einfluss.
- Wenn Sie den Toastvorgang vorzeitig unterbrechen möchten, drücken Sie die Stopp-Taste .

Gefrorenes Brot toasten

Bei dieser Funktion wird gefrorenes Brot in einem Durchgang zunächst aufgetaut und dann getoastet.

1. Klopfen oder kratzen Sie loses und überschüssiges Eis vom Brot.
2. Stellen Sie den Bräunungsregler  auf den gewünschten Bräunungsgrad.
3. Stecken Sie das Brot in den Röstschacht .
4. Drücken Sie den Bedienhebel  nach unten, bis er einrastet. Die Stopp-Taste   leuchtet.
5. Drücken Sie die Auftau-Taste  . Stopp- und Auftau-Taste leuchten.

Wenn das Brot aufgetaut und geröstet ist, schaltet sich der Toaster automatisch ab und die Brotscheiben werden angehoben.



- Auftauen und Bräunen sind miteinander verbunden. Um eine leichte Bräunung zu erzielen, stellen Sie einen kleinen Bräunungsgrad ein.
- Wenn Sie den Toastvorgang vorzeitig unterbrechen möchten, drücken Sie die Stopp-Taste .

Feststeckendes Brot aus dem Röstschacht entfernen

So gehen Sie vor, wenn ein Stück Brot feststeckt und verhindert, dass die Brotscheiben nach dem Toasten angehoben werden:

1. Ziehen Sie den Netzstecker aus der Steckdose und lassen Sie den Toaster abkühlen.
2. Ziehen Sie die Krümelschublade  heraus.
3. Drehen Sie den Toaster auf die Seite, so dass die Brotscheibe herausfallen kann. Falls erforderlich, verwenden Sie einen Holzstab, z. B. einen Kochlöffelgriff, um die verklemmte Brotscheibe zu entfernen. **Verwenden Sie auf keinen Fall ein Messer oder ähnliche metallene Werkzeuge. Solche Werkzeuge könnten die Heizdrähte im Geräte-Inneren beschädigen. Die Heizdrähte dürfen nicht berührt werden.**

Stichwort „Acrylamid“

Nach derzeitigem Kenntnisstand entsteht Acrylamid als „Nebeneffekt“ der so genannten Bräunungsreaktion beim Backen, Braten, Grillen, Frittieren und Toasten von kohlenhydratreichen Lebensmitteln wie beispielsweise Getreideprodukten.

Acrylamid wird - basierend auf Tierversuchen - als möglicherweise krebserregend und erbgutschädigend betrachtet und bildet sich besonders an der Lebensmittel-Oberfläche. Daher ist es ratsam, Brot, Brötchen und andere Brotwaren nur kurz und mit einem eher hell eingestellten Bräunungsgrad zu rösten.

Beachten Sie bitte: Der Kenntnisstand der wissenschaftlichen Forschung entwickelt sich stetig weiter und könnte sich bei Drucklegung dieser Bedienungsanleitung bereits geändert haben. Weitere und vor allem neuere Informationen entnehmen Sie bitte der Tagespresse und anderen Medien wie z. B. dem Internet.

Reinigen

WARNUNG!

Stromschlaggefahr!

Fehlerhafter Umgang mit dem Toaster kann einen elektrischen Stromschlag verursachen.

- Der Toaster darf nicht in Wasser oder andere Flüssigkeiten getaucht werden.
- Ziehen Sie den Netzstecker aus der Steckdose, bevor Sie den Toaster reinigen.

WARNUNG!

Verbrennungsgefahr!

Während des Gebrauchs werden Teile des Toasters heiß.

- Lassen Sie den Toaster vollständig abkühlen, bevor Sie ihn reinigen.

Gehäuse reinigen

- Wischen Sie den Toaster und den Brötchenaufsatz mit einem weichen, leicht angefeuchteten Tuch sauber.

Krümelschublade reinigen

Herabgefallene Brotkrümel werden in der Krümelschublade aufgefangen. Die Krümelschublade muss regelmäßig - abhängig vom Gebrauch - gereinigt werden.

1. Ziehen Sie die Krümelschublade **9** heraus (siehe **Abb. C**).
2. Entleeren Sie die Krümelschublade und wischen Sie sie mit einem weichen, leicht angefeuchteten Tuch sauber.
3. Schieben Sie die Krümelschublade wieder vollständig in das Gerät.

Fehlersuche

	Problem	Mögliche Ursache	Problembesehung
1.	Keine Funktion bzw. Bedienhebel rastet nicht ein.	Netzstecker nicht eingesteckt.	Stecken Sie den Netzstecker in eine stromführende Steckdose.
		Brotscheiben zu dick.	Verwenden Sie dünnere Brotscheiben.
2.	Toaster schaltet sich nach kurzer Zeit wieder aus bzw. Brot ist kaum gebräunt.	Auftoast-Funktion aktiviert.	Die Auftoast-Funktion dient lediglich zum "Aufknuspern" von bereits getoastetem Brot.
		Zu geringer Bräunungsgrad eingestellt.	Stellen Sie einen höheren Bräunungsgrad ein.
3.	Toast ist zu stark gebräunt.	Zu hoher Bräunungsgrad eingestellt.	Stellen Sie einen geringeren Bräunungsgrad ein.
4.	Das Brot wird nach dem Toasten nicht angehoben.	Ein Brot steckt im Röstschacht fest.	Gehen Sie vor, wie im Kapitel „Feststeckendes Brot aus dem Röstschacht entfernen“ beschrieben.
5.	Toaster schaltet sich nach mehrmaliger Nutzung aus und lässt sich nicht sofort wieder einschalten.	Überhitzungsschutz wurde aktiviert. Das kann z. B. passieren, wenn zwischen mehreren Toastvorgängen zu kurze Pausen waren.	Warten Sie, bis sich der Toaster abgekühlt hat.

Technische Daten

Typ:	GT-Tds-05
Versorgungsspannung:	220-240 V~, 50 Hz
Leistung:	800 W
Schutzklasse:	I
Artikelnummer:	45494

Da unsere Produkte ständig weiterentwickelt und verbessert werden, sind Design- und technische Änderungen möglich.

Diese Bedienungsanleitung kann auch als pdf-Datei von unserer Homepage www.gt-support.de heruntergeladen werden.

Konformitätserklärung



Die Konformität des Produktes mit den gesetzlich vorgeschriebenen Standards wird gewährleistet. Die vollständige Konformitätserklärung finden Sie im Internet unter www.gt-support.de.

Entsorgung

Verpackung entsorgen



Entsorgen Sie die Verpackung sortenrein. Geben Sie Pappe und Karton zum Altpapier, Folien in die Wertstoff-Sammlung.

Toaster entsorgen

Entsorgen Sie den Toaster entsprechend der in Ihrem Land geltenden Vorschriften.



Altgeräte dürfen nicht in den Hausmüll!

Sollte der Toaster einmal nicht mehr benutzt werden können, so ist jeder Verbraucher **gesetzlich verpflichtet, Altgeräte getrennt vom Hausmüll**, z. B. bei einer Sammelstelle seiner Gemeinde/seines Stadtteils, abzugeben. Damit wird gewährleistet, dass Altgeräte fachgerecht verwertet und negative Auswirkungen auf die Umwelt vermieden werden. Deswegen sind Elektrogeräte mit obenstehendem Symbol gekennzeichnet.

AMBIANO GARANTIEKARTE DOPPELSCHLITZ-TOASTER

Ihre Informationen:

Name _____ Modell (bitte ankreuzen):

schwarz

Adresse _____ weiß



_____ E-Mail _____

Datum des Kaufs* _____ (für Statusmeldungen zur Reparatur)

* Wir empfehlen, die Rechnung mit dieser Garantiekarte aufzubewahren.

Ort des Kaufs _____

Beschreibung der Störung:

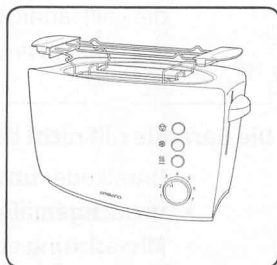

Schicken Sie die ausgefüllte
Garantiekarte zusammen mit dem
defekten Produkt an:

Globaltronics Service Center
c/o Zeitlos GmbH
Nachtwaid 6
79206 Breisach
GERMANY

KUNDENDIENST



DE 0800 / 500 36 01*
FAX: 01805 / 00 77 63**



gt-support@zeitlos-vertrieb.de

(**14 Cent/min aus dem deutschen Festnetz, Mobilfunk max. 42 Cent/min)

MODELL: GT-Tds-05 ARTIKELNUMMER: 45494 VIII/29/2016

* Kostenfreie Hotline

3

JAHRE
GARANTIE

P051000475



Garantiebedingungen

Sehr geehrter Kunde!

Die **ALDI Garantie** bietet Ihnen weitreichende Vorteile gegenüber der gesetzlichen Gewährleistungspflicht:

Garantiezeit:	3 Jahre ab Kaufdatum 6 Monate für Verschleiß- und Verbrauchsteile bei normalem und ordnungsgemäßigem Gebrauch (z. B. Akkus)
Kosten:	Kostenfreie Reparatur bzw. Austausch oder Geldrückgabe Keine Transportkosten
Hotline:	Kostenfreie Hotline

TIPP: Bevor Sie Ihr Gerät einsenden, wenden Sie sich telefonisch, per Mail oder Fax an unsere Hotline. So können wir Ihnen bei eventuellen Bedienungsfehlern helfen.

Um die Garantie in Anspruch zu nehmen, senden Sie uns:

- zusammen mit dem defekten Produkt den Original-Kassenbon und die vollständig ausgefüllte Garantiekarte.
- das defekte Produkt mit allen Bestandteilen des Lieferumfangs.

Die Garantie gilt nicht bei Schäden durch:

- **Unfall** oder **unvorhergesehene Ereignisse** (z. B. Blitz, Wasser, Feuer).
- **unsachgemäße Benutzung** oder **Transport**.
- **Missachtung** der **Sicherheits-** und **Wartungsvorschriften**.
- sonstige **unsachgemäße Bearbeitung** oder **Veränderung**.

Nach Ablauf der Garantiezeit haben Sie ebenfalls die Möglichkeit an der Servicestelle Reparaturen kostenpflichtig durchführen zu lassen. Falls die Reparatur oder der Kostenvoranschlag für Sie nicht kostenfrei sind, werden Sie vorher verständigt.

Die gesetzliche Gewährleistungspflicht des Übergebers wird durch diese Garantie nicht eingeschränkt. Die Garantiezeit kann nur verlängert werden, wenn dies eine gesetzliche Norm vorsieht. In den Ländern, in denen eine (zwingende) Garantie und/oder eine Ersatzteillagerhaltung und/oder eine Schadenersatzregelung gesetzlich vorgeschrieben sind, gelten die gesetzlich vorgeschriebenen Mindestbedingungen. Das Serviceunternehmen und der Verkäufer übernehmen bei Reparaturannahme keine Haftung für eventuell auf dem Produkt vom Kunden gespeicherte Daten oder Einstellungen.

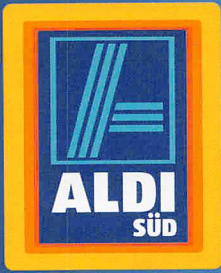

DE

Importeur:

Globaltronics GmbH & Co. KG
Domstr. 19
20095 Hamburg
GERMANY

KUNDENDIENST



DE 0800 / 500 36 01



gt-support@zeitlos-vertrieb.de

MODELL: GT-Tds-05

ARTIKELNUMMER: 45494

VIII/29/2016

3

JAHRE
GARANTIE